

SEZNAM NÁHRADNÍCH SOUČÁSTÍ

NAKLADNIHO AUTOMOBILU

T 805

VALNÍK

s válci — obsah 2545 ccm



II. vydání 1955

POKYNY PRO OBJEDNÁVKU NÁHRADNÍCH DÍLŮ

Při objednávce náhradních dílů nutno vždy udát:

1. Jméno firmu neb adresu objednatele, tedy jméno, příjmení, bydliště, poštovní a veš. značka (seanci dráhy)
2. Typ vozu, výrobní číslo motoru (vozu) a serií, které jsou uvedeny na typovém štítku a v typovém osvědčení. (Číslo motoru je vyraženo na klikové skříně)
3. Přesně pojmenování a objednací číslo součástí podle tohoto seznamu náhradních dílů.

1. Počet objednaných součástí.
2. Způsob odeslání.

Není-li objednatel jinak určeno, provede se odeslání náhradních součástí podle uvážení. Objednávky se nepotvrzují, jako potvrzení slouží dodací list nebo faktura dodavatele.

Žádky jsou vždy na účet a nebezpečí objednatele, zpravidla jen za hotové neb na dobírku.

Žádky se přijímají jen na výslovné přání. Pokud zvláště oznámí, žádá-li se o vypravení poštou, expres, drahou jako rychlostí, nebo jako zboží s pojištěnou dodací lhůtou.

Naručí se ve ztráty, které by vznikly možným nebo nesprávným dodáním objednaných součástí. Telegrafické objednávky buďte zřetelně stylizovány a dodatečně písemně opakovány, aby se zabránilo nedorozumění.

Na reklamace se běže zřetel pouze do 8 dnů při současném oznámení čísla dovozu nebo listu nebo účtu. Zastaralé součástky jako vzorky vrací se jen na výslovné přání objednatele. Náhrady za ně se neposkytují. Ceny platí loco ústřední kancel. továrny.

Součásti, které se na skladiště nevedou a které byly zhotoveny na objednávku nevrátí se v žádném případě zpět. Rovněž tak se nevrátí zpět součásti, které byly již jednou montovány nebo poškozeny.

Náhradní díl, který má v textu označený počet kusů v závorce, na př. (1), nemusí být v každém případě veden. Případně se vede v montážním celku (viz tařilová kola a pastorky). To platí zejména u vyrovnávacích podložek, které se montují dle potřeby k nastavení příslušné vůle, kde není vždy nutnost montáže tohoto dílu pravidlem.

Při objednávce náhradních dílů pro elektrické přístroje udejte vždy značku a typ přístroje.

Odhaj vpravo, vlevo rozumí se ve směru jízdy.

Při uvádění sprvně, druhý, přední a zadní rozumí se vždy směr od předku vozu.

SEZNAM NÁHRADNÍCH DÍLŮ

Skupina: Podskupina:

Stránka:

OBSAH

Pokyny pro objednávku náhradních dílů	7
Schema a seznam valivých ložisek	8—9
Schema a seznam ozubených kol	10—13
Motor	14—43
Kliková skřín s příslušenstvím	14—16
Čelo klikové skříně	14—15
Čerpalový barocap a mazací trubka náhonu rozdělovače	14—15
Klikový hřídel s příslušenstvím	16—17
Setrvačnik s upevněním	16—17
Ojnice a písty s příslušenstvím	18—19
Válec a hava váce s víkem	20—21
Ventily, vahadla, kóziky vahadel, rozvod. tyčky a zdvihátka	20—21
Zapalovací svíčky	20—21
Vačkový hřídel s příslušenstvím	22—23
Pumpa na palivo	22—23
Napínání rozvodového řetězu a čistě vzduchu	22—23
Šanci a výfukové potrubí s karburátorem	24—25
Karburátor s jednotlivými díly	26—27
Čerpalová pumpa a šanci koš olejové pumpy	28—29
Čistě oleje a spodní výko motoru	30—31
Redukční olejový ventilák, měřičko oleje a plnicí hrdlo oleje	30—31
Chladič oleje	32—33
Rozdělovač s jednotlivými díly a pohonem	33—35
Dynamo a ventilátor s upevněním	36—37
Kryty motoru	38—39
Topení	40—41
Spojka	42—43
Lamela spojky a příslušný kotouč s víkem	42—43
Vysouvací objímka spojky	42—43
Převodovka	44—58
Převodová skřín s mezitusem a olejová pumpa převodové skříně	44—45
Ložisko s hřídelem s hnaným ozub. kolem rychloměru	44—45
Ozubená kola s hřídeli a uočením	46—48
Vrchní hřídel s ozub. koly a kolo zpětného chodu	50—51
Zasouvací ústrojí a řazení rychlostí	52—53
Zasouvání redukce a předního náhonu	54—55
Skřín redukce	58

SEZNAM NÁHRADNÍCH DÍLŮ

Skupina Podskupina	Stránka
Spojovací hřídel	57
Spojovací hřídel	57
Kompresor	58—63
Kompresor s jednotlivými díly	58—59
celost. kompresoru	60—61
Omazovač s hadicí pro hustěná pneumatika	62—63
Přední náprava	64—75
Skříň přední nápravy se spojovací skříní	64—65
Spouštěč motoru	65—66
Hnací hřídel s kuželovými pastorky a uložením	66—67
Skříň diferenciálu se satelity	68—69
talířová kola s uložením	68—69
Hnací hřídele předních kol a sloupy	69—69
Skříň redukce s ozubenými koly a hřídel kmitů	70—71
Náboj předního kola s brzdovým bubnem a příslušenstvím	70—71
Pomápravy s otočnými čepy	72—73
Brzdové ústrojí	74—75
Zadní náprava	76—87
Skříň zadní nápravy	76—77
Skříň redukce s hnacím hřídelem zad. kol s ozubenými koly	78—79
Náboj zadního kola s brzd. bubnem s příslušenstvím	78—79
Kuželové pastorky s hnacím hřídelem a ozubi koly	80—81
Skříň diferenciálu s uložením a satelity	82—83
Pomápravy s talířovými koly s uložením	84—85
Brzdové ústrojí	86—87
Rízení	88—93
Skříň řízení s vřky	88—89
Sroub řízení s hřídelem a kládkou	88—89
Hlavní páka řízení	88—89
Řídící kolo s tlumičem a kysakty elekt. houkačky	90—91
Hřídel řídicího kola s pružným kloubem	90—91
Řídící páky a spojovací tyče s kulovými čepy	92—93
Pedály	94—97
Pedál spojky s brzdou	94—95
Ovládání čističe oleje	95—96
Ovládání uzávěrky diferenciálu	96—97
Akcelarátor a táhlo karburátoru s podvěs. spirálou	96—97
Rám a pérování vozu	98—99
Páteřní trouba rámu	98—99
Tlumiče nárazů s upevněním	100—101
Přívěsné zařízení s upevněním a vzpěry rámu	100—101

SEZNAM NÁHRADNÍCH DÍLŮ

Skupina Podskupina	Stránka
Brzdy	102—107
Kužel. brzda	102—103
Hydraulická brzda	104—105
Hřivní válec s jednotlivými díly	108
Brzdový váleček s jednotlivými díly	107
Tlumič výfuku	108—109
Tlumič výfuku a výfukové potrubí	108—109
Nádržka na palivo	110—111
Nádržka na palivo	110—111
Vedení paliva	110—111
Startovací nádržka	112
Startovací nádržka	112
Kola a urálování	113
Elektrické zařízení	114—119
Měřicí přístroje a příslušenství přístrojové desky	114—115
Příslušenství elektrického zařízení	116—117
Osvětlování tělesa a elektrické spotřebiče	118—119
Karoserie	120—132
Buněk a příkop průjezdu	120—121
Přední nárazník a blatníky	120—121
Vyklápěcí čelní okno a ventilace motoru se žaluzií a táhlem	122—123
Dveře, zámky dveří a spouštěče oken	124—125
Přístrojová deska, stínítko proti slunci	126—127
Ochranné kryty a manžety zasouvacích částí	128—129
Rám karoserie s rámmi ložné plochy	128—129
Přední čela a bočnice s kováním	130—131
Zadní čela	130—131
Nástavek bočnice s zadního čela	130—131
Piačeta s oblouky, spinné fotozvy a kování nvice	130—132
Výbava	134—137
Nářadí a nástroje	134—137
Hasící přístroj s terénní nářadí	138—139
Index objednacích čísel	140—150

SCHEMA VALIVÝCH LOŽISEK

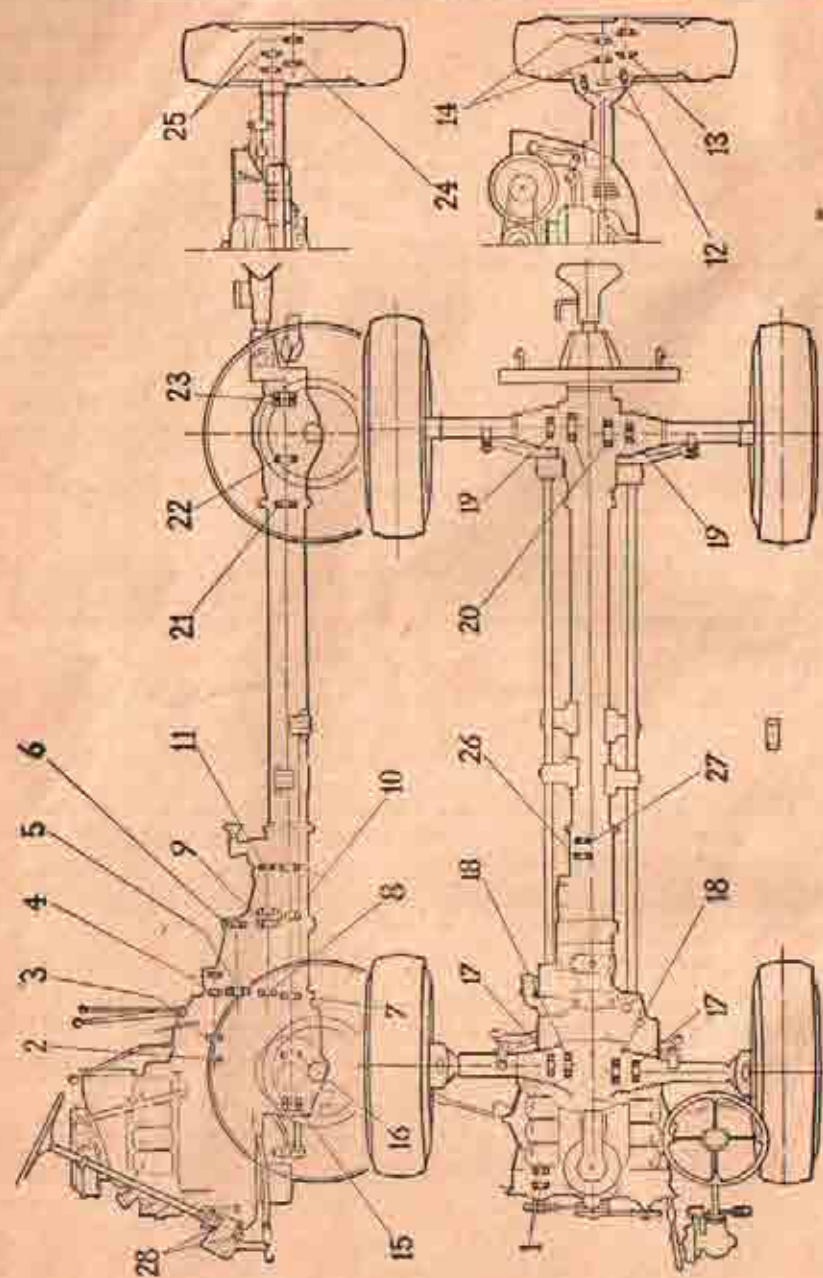

SEZNAM VALIVÝCH LOŽISEK

Pos.	Číslo ložiska (objed. číslo)	Popis	Kusů
Motor			
1.	6204	Kuličkové ložisko ventilátoru ČSN 02 4636, \varnothing 20/47x14	1
2.	6205	Kuličkové ložisko setrvačnicku ČSN 02 4636, \varnothing 17/40x12	1
Převodová skříně			
3.	6207	Kuličkové ložisko spojky ČSN 02 4636, \varnothing 35/72x17	1
4.	30208	Kužel. ložisko ČSN 02 4720, \varnothing 40/80x18x16	2
5.	6309	Kuličkové ložisko ČSN 02 4637, \varnothing 45/100x25	1
6.	6406	Kuličkové ložisko ČSN 02 4638, \varnothing 30/90x25	1
7.	6210	Kuličkové ložisko ČSN 02 4636, \varnothing 50/90x20	1
8.	NJ 307	Válečkové ložisko ČSN 02 4678, \varnothing 36/80x21	1
9.	30209	Kuželkové ložisko ČSN 02 4720, \varnothing 45/85x19x16	2
10.	32210	Kužel. ložisko ČSN 02 4721, \varnothing 50/90x25x19	2
11.	N 407	Válečkové ložisko ČSN 02 4681, \varnothing 35/100x25	1
Přední náprava			
12.	11-001-5747	Kužel. ložisko 31308 ČSN 02 4725, \varnothing 25/62x17x15	2
13.	30211	Kužel. ložisko ČSN 02 4720, \varnothing 55/100x21x18	2
14.	30209	Kužel. ložisko ČSN 02 4720, \varnothing 45/85x19x16	6
15.	6307	Kuličkové ložisko ČSN 02 4637, \varnothing 35/80x21	2
16.	11-001-5779	Vál. ložisko UN 2209 bez vnitř. kroužku ČSN 02 4676, \varnothing 85x25	1
17.	6309	Kul. ložisko ČSN 02 4637, \varnothing 45/100x25	1
18.	6212	Kuličkové ložisko ČSN 02 4636, \varnothing 60/110x22	2
Zadní náprava			
19.	6309	Kuličkové ložisko ČSN 02 4637, \varnothing 45/110x25	2
20.	6212	Kuličkové ložisko ČSN 02 4636, \varnothing 60/110x22	2
21.	6210	Kuličkové ložisko ČSN 02 4636, \varnothing 50/90x20	1
22.	11-001-5779	Vál. ložisko UN 2209 bez vnitř. kroužku ČSN 02 4676, \varnothing 80x25	1
23.	6307	Kuličkové ložisko ČSN 02 4637, \varnothing 35/80x21	2
24.	30211	Kužel. ložisko ČSN 02 4720, \varnothing 55/100x21x18	2
25.	30209	Kužel. ložisko ČSN 02 4720, \varnothing 45/85x19x16	6
Kompresor			
26.	6206	Kuličkové ložisko ČSN 02 4636, \varnothing 30/62x16	1
27.	6304	Kuličkové ložisko ČSN 02 4637, \varnothing 20/52x16	1
Rízení			
28.	20-002-5781	Kužel. ložisko bez vnitřního kroužku	2

SCHEMA OZUBENÝCH KOL

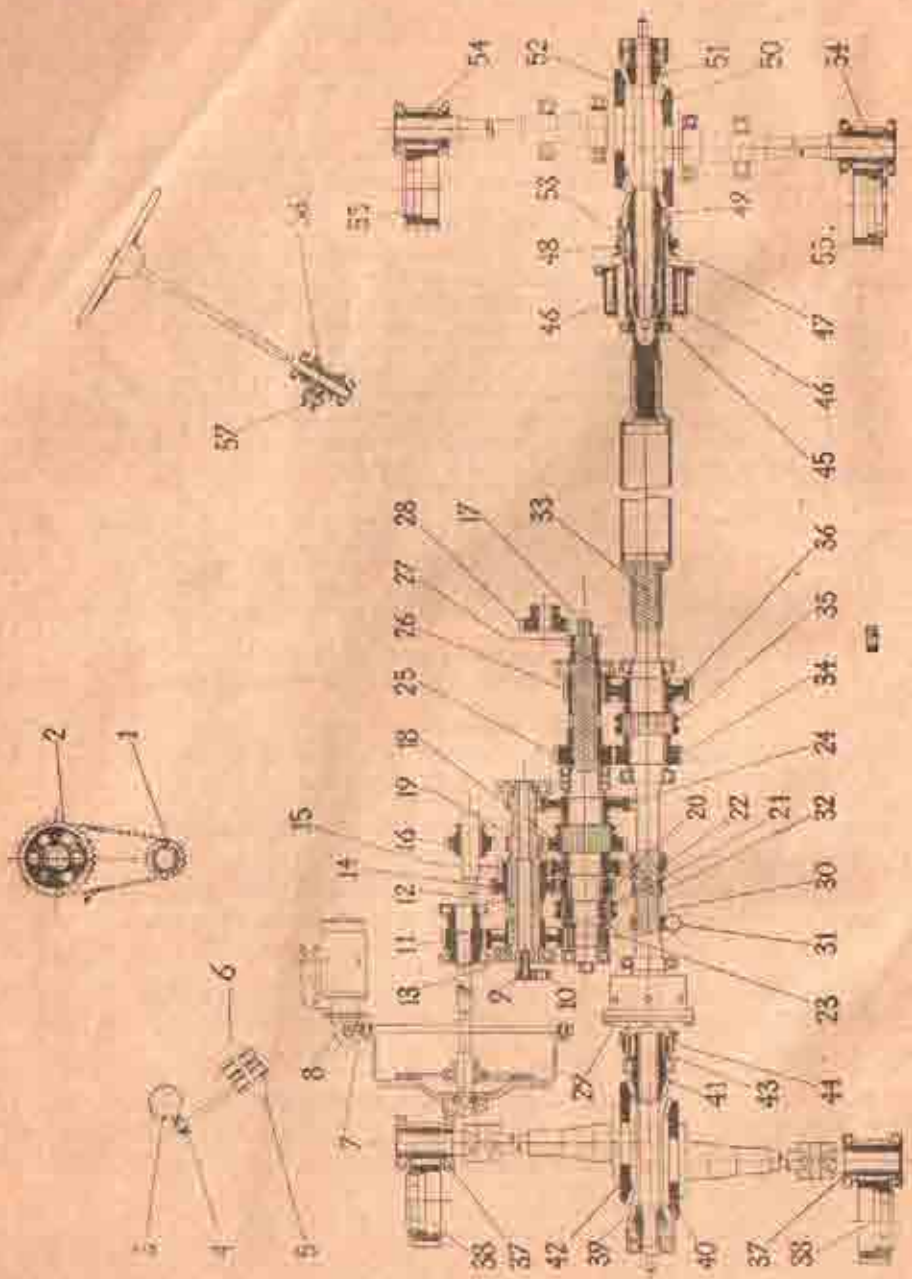

SEZNAM OZUBENÝCH KOL

Číslo, typová	Číslo označení	Pojmenování	Zubů	Kusů
Motor				
1.	11-002-1231		21	1
2.	11-002-1232	Rozvodové kolo klik. hřídele	42	1
3.	11-002-1234	Rozvodové kolo vaček. hřídele	8	1
4.	11-005-1224	Hnací kolo rozdělovače	16	1
5.	11-004-1227	Sroubové kolečko rozdělovače	9	2
6.	11-005-1227	Hnací kolo olejové pumpy	9	2
7.	11-003-1024	Hnané kolo olejové pumpy	116	1
8.	11-001-1250	Věncové setrvačnické Pastorek spojitého	9	1
Převodová skříně				
9.	11-001-1226	Ozubené kolečko olejové pumpy	14	1
10.	11-005-1227	Ozubené kolečko olejové pumpy	14	1
11.	11-003-1722	Hnací ozubené kolo	22	1
12.	11-002-1684	Úplný vrchní hřídel	18,16	1
13.	11-009-1728	Kolo ve stálém záběru	45	1
14.	11-006-1726	Ozubené kolo 3. rychlosti	37	1
15.	11-005-1726	Ozubené kolo 2. rychlosti	27	1
16.	11-002-7102	Úplné ozubené kolo zpětného chodu (posuvné)	25	1
17.	11-001-1668	Střední hřídel	26	1
18.	11-005-1726	Posuvné kolo zpětného chodu	44	1
19.	11-007-1729	Ozubené kolo 2. rychlosti	41,26	1
20.	11-008-1729	Ozubené kolo 3. rychlosti	26,31	1
21.	11-006-1660	Zubová spojka 3. a 4. rychlosti	26	1
22.	11-011-1650	Zubová spojka	26	1
23.	11-002-7101	Úplné ozubené kolo 4. rychlosti	23	1
24.	11-008-1729	Ozubené kolo 1. rychlosti	26,32	1
25.	11-006-1731	Ozubené kolo silničního chodu	32	1
26.	11-006-1731	Ozubené kolo terénního chodu	20	1
27.	11-007-1731	Ozubené kolo pomocného náhonu	17	1
28.	11-001-1735	Ozubené kolo kompresoru	21	1
29.	11-002-7255	Úplná skříně diferenciálu	24	1
30.	11-005-1802	Hnací kolo rychloměru	6	1
31.	11-001-1803	Hnané kolo rychloměru	16	1
32.	11-008-1880	Zásouvací objímka k přímému náhonu	14	1
33.	11-002-1882	Spodní hřídel	14,26	1
34.	11-011-1729	Ozubené kolo silničního chodu	26,37	1
35.	11-007-1880	Zubová spojka silničního a terénního chodu	26	1
36.	11-010-1729	Ozubené kolo terénního chodu	26,49	1

SEZNAM OZUBENÝCH KOL.

Označ. (posuv.)	Objednáč. číslo	Pojmenování	Zub.	Kusů
Přední náprava				
37.	11-008-2021	Hnačí kolo redukce	14	2
38.	11-006-2022	Hnané kolo redukce	33	2
39.	11-003-2011	Kuželový pastorek II.	13	(1)
39.	11-006-2011	Kuželový pastorek II. (s ozuben. »Spiromatic«)	13	1+1
40.	11-003-2013	Talířové kolo II.	41	(1)
40.	11-006-2013	Talířové kolo II. (s ozubením »Spiromatic«)	41	1+1
39.40.	11-003-7285	Úplný kuželový pastorek s talířovým kolem II. (zaběhaný pár)	13.41	1+1
39.40.	11-003-7285	Úplný kuželový pastorek s talířovým kolem II. (zaběhaný pár) s ozubením »Spiromatic«	13.41	1+1
41.	11-002-7281	Úplný kužel. pastorek I.	18.13	(1)
41.	11-003-7281	Úplný kuželový pastorek I. (s ozubením »Spiromatic«)	18.13	1+1
42.	11-002-2013	Talířové kolo I.	41	(1)
42.	11-003-2013	Talířové kolo I. (s ozubením »Spiromatic«)	41	(1)
41.42.	11-002-7285	Úplný kuželový pastorek s talířovým kolem I. (zaběhaný pár)	13.41	1+1
41.42.	11-004-7285	Úplný kuželový pastorek s talířovým kolem I. (zaběhaný pár) s ozubením »Spiromatic«	13.41	1+1
43.	11-001-2021	Hnačí ozubené kolo pastorku	24	1
44.	11-001-2024	Posuvná obříčka uzávěru diferenciálu	24	1
—	11-002-2021	Střední kolo diferenciálu (viz zad. náprava)	18	1
—	11-002-2072	Satelit diferenciálu (viz zadní náprava)	12	6

Poznámka: Kuželový pastorek a talířové kolo dodávají se společně zaběhané v párech.

SEZNAM OZUBENÝCH KOL.

Označ. (posuv.)	Objednáč. číslo	Pojmenování	Zub.	Kusů
Zadní náprava				
45.	11-002-2021	Střední kolo diferenciálu	18	1
46.	11-002-2072	Satelit diferenciálu	12	6
47.	11-002-7286	Úplná skříň diferenciálu	24	1
48.	11-001-2024	Posuv. kolo uzávěru diferenciálu	24	1
49.	11-002-7281	Úplný kužel. pastorek I.	18.13	(1)
49.	11-003-7281	Úplný kuželový pastorek I. (s ozubením »Spiromatic«)	18.13	(1)
50.	11-002-2013	Talířové kolo I.	41	(1)
50.	11-003-2013	Talířové kolo I. (s ozubením »Spiromatic«)	41	(1)
49.50.	11-002-7285	Úplný kuželový pastorek s talířovým kolem I. (zaběhaný pár)	13.41	1+1
49.50.	11-004-7285	Úplný kuželový pastorek s talířovým kolem I. (zaběhaný pár) s ozubením »Spiromatic«	13.41	(1)
51.	11-003-2011	Kuželový pastorek II.	13	(1)
51.	11-006-2011	Kuželový pastorek II. (s ozuben. »Spiromatic«)	13	(1)
52.	11-003-2013	Talířové kolo II.	41	(1)
52.	11-006-2013	Talířové kolo II. (s ozubením »Spiromatic«)	41	(1)
51.52.	11-003-7285	Úplný kuželový pastorek s talířovým kolem II. (zaběhaný pár)	13.41	1+1
51.52.	11-003-7285	Úplný kuželový pastorek s talířovým kolem II. (zaběhaný pár) s ozubením »Spiromatic«	13.41	1+1
53.	11-001-2021	Hnačí ozubené kolo pastorku	24	1
54.	11-008-2021	Hnačí kolo redukce	14	2
55.	11-006-2022	Hnané kolo redukce	33	2
Rízení				
56.	20-001-2183	Šroub řízení	—	1
57.	20-003-2188	Kladka řízení	—	(1)

Poznámka: Kuželový pastorek a talířové kolo dodávají se společně zaběhané v párech.

Upozorňujeme, že čísla dílu jsou na ozubených kolech zřetelně vyražena.

Klíková skříň s příslušenstvím, čelo klik, skříň, olej. baroscopy a mazací trubka náhonu rozdělovače

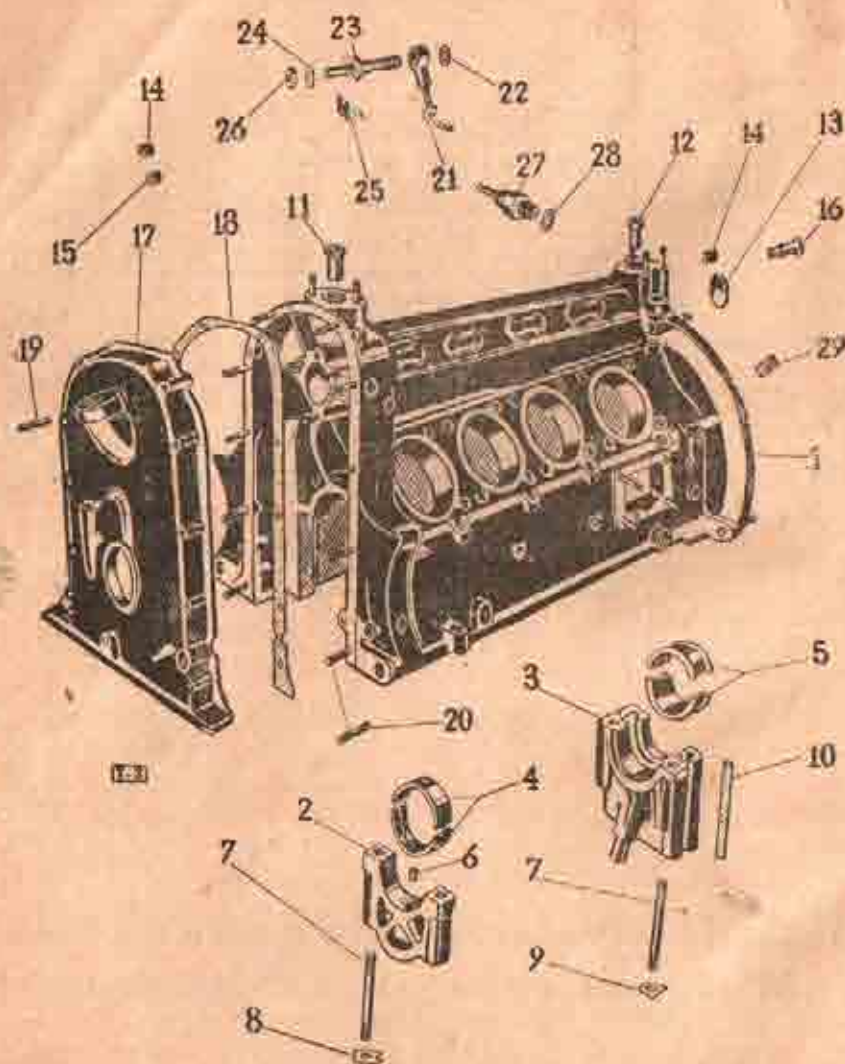

Psa Objednací číslo

Název dílu

Kusů Početů

Klíková skříň s příslušenstvím

1.	11-000-7004	Opětá klíková skříň s vřky a ložisky klik, hřídele a zavrtanými šrouby	1
2.	11-003-2610	Vřko 1, 2, 3, 4. ložiska klik, hřídele	(4)
3.	11-002-7005	Opětá vřko 5. ložiska klik, hřídele	(1)
4.	11-000-1241	1, 2, 3, 4. ložisko klik, hřídele (normální)	3/2
5.	11-029-1241	1, 2, 3, 4. lož. (abnorm.) pro 28 čepu 59,75 mm	3/2
6.	11-070-1241	1, 2, 3, 4. lož. (abnorm.) pro 27 čepu 59,00 mm	3/2
7.	11-051-1241	1, 2, 3, 4. lož. (abnorm.) pro 28 čepu 59,25 mm	3/2
8.	11-052-1241	1, 2, 3, 4. lož. (abnorm.) pro 27 čepu 59,00 mm	3/2
9.	11-024-1241	5. ložisko klik, hřídele	2/2
10.	11-033-1241	5. ložisko (abnormální) pro 27 čepu 59,75 mm	3/2
11.	11-034-1241	5. ložisko (abnormální) pro 28 čepu 59,50 mm	3/2
12.	11-036-1241	5. ložisko (abnormální) pro 28 čepu 59,25 mm	3/2
13.	11-038-1241	5. ložisko (abnormální) pro 27 čepu 59,00 mm	3/2
14.	11-000-5156	Kolík ložiska	8
15.	11-004-5231	Zavrtaný šroub vřko ložiska M 10 x 100 mm	10
16.	11-004-3108	Podložka podloška vřko ložiska	8
17.	11-009-3107	Podložovací podložka vřko 5. ložiska	2
18.	11-005-5419	Krukové těsnění 3. vřko ložiska 28 10 x 110 mm	4
19.	11-002-1262	Vedení zdvihátka pumpy na palivo	1
20.	11-001-1262	Vedení zdvihátka pumpy na palivo	1
21.	150-23001	Přechodná roura	1
22.	11-005-5156	Zátka se zátkou	8
23.	11-010-5156	Zátka se zátkou M 10 x 1	7
24.	11-001-5371	Přičinka vřkočinná hrdla	1

Čelo klíkové skříně

17.	11-003-1014	Čelo klíkové skříně (ze sedlo litiny)	1
18.	11-001-1014	Čelo klíkové skříně (z hliníku)	1
19.	11-013-9401	Těsnění čela	2
20.	220-24711	Válcový kolík 8 x 20, LuN 15204	2
21.	828-21111	Zavrtaný šroub M 8 x 28, SN 1031	10
22.	—	Průžka podložka 6,3 ČSN 02 1740.02	10
23.	—	Mátice M 6, ČSN 31 32032.1	10

Baroscopy oleje a mazací trubka náhonu rozdělovače

24.	11-001-7043	Opětá mazací trubka náhonu rozdělovače	1
25.	010-25403	Těsnící kroužek A 10 x 13, ČSN 7001	2
26.	11-006-5370	Mazací šroub	1
27.	11-004-5420	Těsnící kroužek	1
28.	11-005-5120	Podložovací plech	1
29.	11-015-5251	Mátice	1
30.	105-7145	Opětá olejový baroscopy	1
31.	010-25422	Těsnění baroscopy 3 10 x 13, ČSN 7803 (říbr)	1
32.	11-009-5387	Závrtaná vložka M 12 x 1,5 - 5 _h 2 (těsnění závit)	3
33.	11-018-8367	Závrtaná vložka M 12 x 1,5 - 5 _h 2 (volnější závit)	29

MOTOR

Kliková skříň s příslušenstvím, čelo klik. skříně, olej. baroscop a mazací trubka náhonu rozdělovače

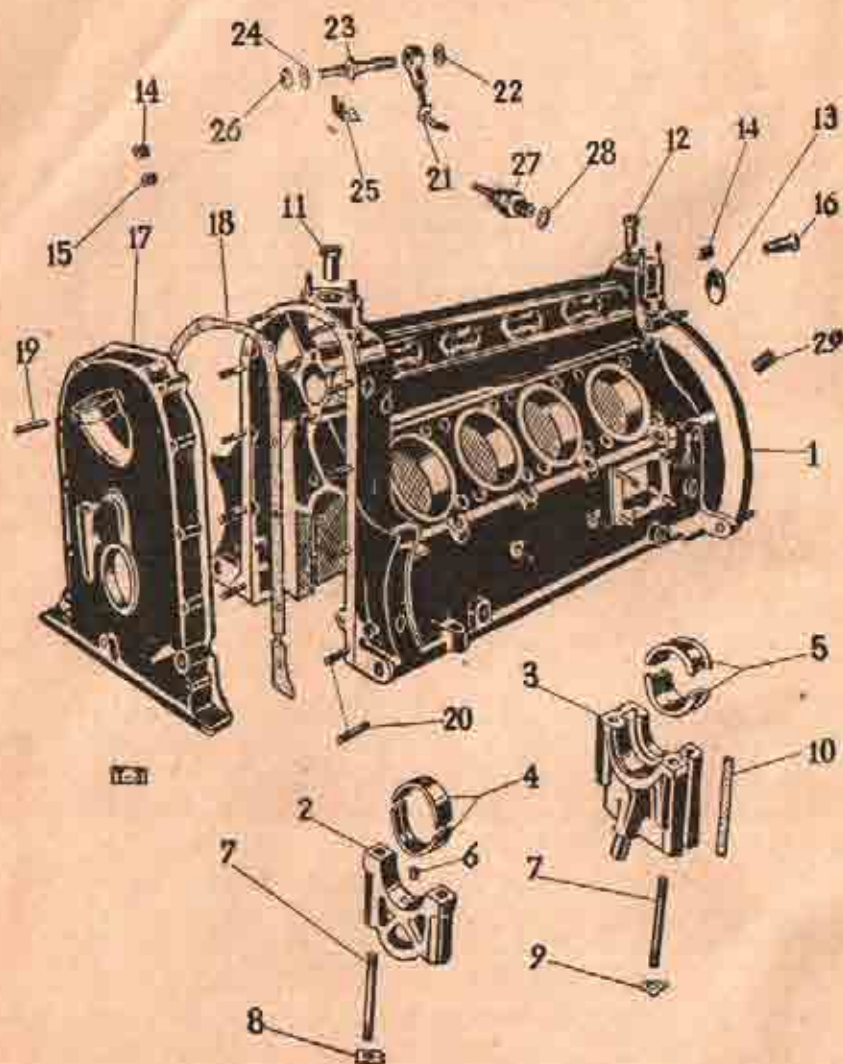

MOTOR

Pos. Objednací číslo

Název dílu

Kusů Poznámka

Klikový hřídel s příslušenstvím

1.	11-003-7006	Úplný klikový hřídel	1
2.	11-003-5173	Pero (klyn) klik. hřídele	1
3.	11-002-1224	Hlnací kolečko rozdělovače	1
4.	11-012-5076	Rozpěrači kroužek	1
5.	11-002-1221	Rozvodové kolo Z=21	1
6.	11-038-5095	Vyrovnávací podložka $\varnothing 40,3/52 \times 0,1$ mm	1
7.	11-030-5095	Vyrovnávací podložka $\varnothing 40,2/52 \times 0,2$ mm	2
8.	11-002-5096	Odstřikovací kroužek	1
9.	11-005-1111	Řemenec klikového hřídele	1
10.	11-033-5101	Podložka řemenec	1
11.	11-002-1299	Zubová spojka roztáčecí kliky	1

Setrvačnick s upevněním

10.	11-003-1023	Setrvačnick	1
11.	11-001-1025	Unášecí kotouč	1
12.	11-003-1024	Věvec setrvačnicku Z=116	1
13.	—	Šroub M 8 x 25, ČSN 31 3105.2	6
14.	—	Podložka 8.2, ČSN 02 1740.02	6
15.	—	Matice M 8, ČSN 31 3202.1	6
16.	—	Šroub se zápočet hlavou M 6 x 12, ČSN 31 3140.1	3
17.	11-004-5115	Pojistovací podložka	3
18.	11-007-5201	Šroub setrvačnicku	6
19.	—	Kuličk. ložisko 6203, ČSN 02 4036 $\varnothing 17/40 \times 12$	1
20.	11-030-5099	Víčko kuličkového ložiska	1

Ojnice a písty s příslušenstvím

17.	11-006-7007	Úplná ojnice s páneví (normální)	8
17.	11-005-7007	Úplná ojnice s víkem	(8)
18.	11-002-1244	Polovina pánve ojnice (normální)	16
19.	11-003-1244	Polovina pánve ojnice (abnorm.) pro $\varnothing 49,75$ mm	16
19.	11-009-1244	Polovina pánve ojnice (abnorm.) pro $\varnothing 49,50$ mm	16
19.	11-010-1244	Polovina pánve ojnice (abnorm.) pro $\varnothing 49,25$ mm	16
19.	11-011-1244	Polovina pánve ojnice (abnorm.) pro $\varnothing 49,00$ mm	16
19.	11-004-5236	Šroub ojnice	16
20.	11-014-5031	Pouzdro ojnice	8
—	11-011-7008	Úplný píst (normální) $\varnothing 75$ mm	8
—	11-014-7008	Úplný píst (abnormální) $\varnothing 75,25$ mm	8
—	11-012-7008	Úplný píst (abnormální) $\varnothing 75,50$ mm	8
—	11-015-7008	Úplný píst (abnormální) $\varnothing 75,75$ mm	8
—	11-013-7008	Úplný píst (abnormální) $\varnothing 76,00$ mm	8

MOTOR

Klíkový hřídel s příslušenstvím, setrvačnik, ojnice a písty s příslušenstvím

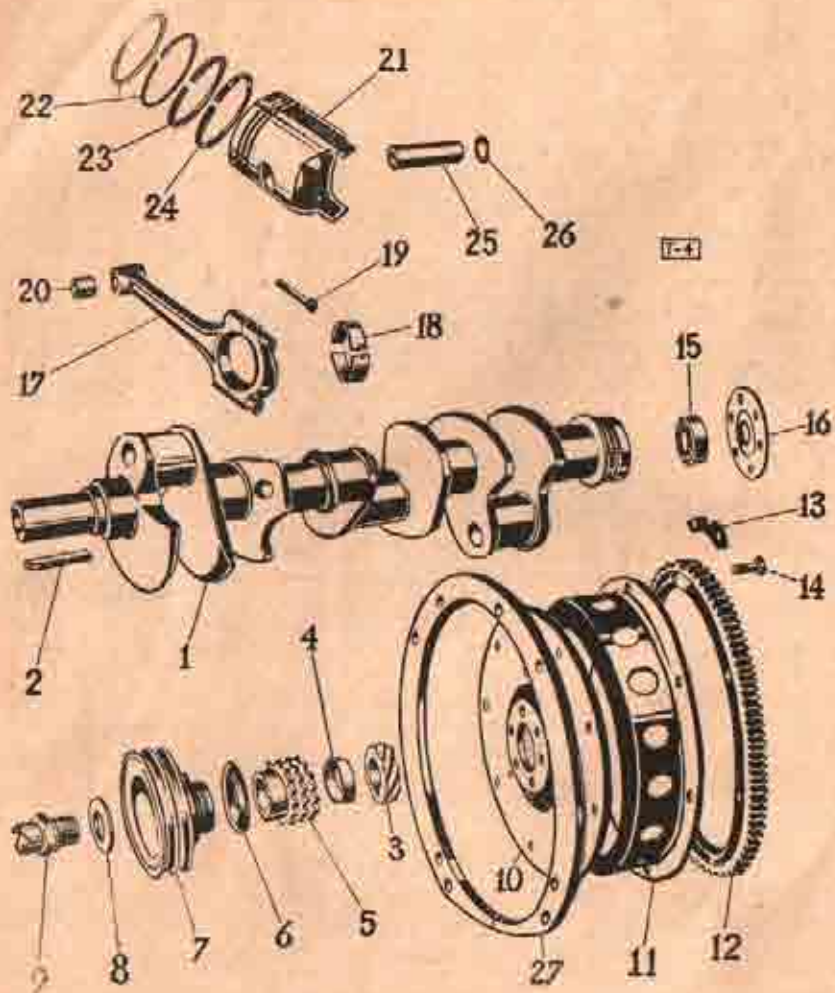

MOTOR

Pos.	Objednáací číslo	Název dílu	Kusů	Poznámka
01	11-011-1052	Píst Ø75 (normální)	8	
01	11-014-1052	Píst Ø 75,25 (abnormální)	8	
01	11-012-1052	Píst Ø 75,50 (abnormální)	8	
01	11-015-1052	Píst Ø 75,75 (abnormální)	8	
01	11-013-1052	Píst Ø 76,00 (abnormální)	8	
02	11-016-1202	Těsnicí kroužek (normální) Ø 75,00	16	
02	11-019-1202	Těsnicí kroužek (abnormální) Ø 75,25	16	
02	11-017-1202	Těsnicí kroužek (abnormální) Ø 75,50	16	
02	11-020-1202	Těsnicí kroužek (abnormální) Ø 75,75	16	
02	11-018-1202	Těsnicí kroužek (abnormální) Ø 76,00	16	
03	11-016-1205	Těsnicí stírací kroužek osaz. (normální) Ø 75	8	
03	11-019-1205	Těsnicí stírací kroužek osaz. (abnorm.) Ø 75,25	8	
03	11-017-1205	Těsnicí stírací kroužek osaz. (abnorm.) Ø 75,50	8	
03	11-020-1205	Těsnicí stírací kroužek osaz. (abnorm.) Ø 75,75	8	
03	11-018-1205	Těsnicí stírací kroužek osaz. (abnorm.) Ø 76,00	8	
04	11-021-1204	Stírací kroužek s výřezy (normální) Ø 75,00	8	
04	11-024-1204	Stírací kroužek s výřezy (abnormální) Ø 75,25	8	
04	11-022-1204	Stírací kroužek s výřezy (abnormální) Ø 75,50	8	
04	11-025-1204	Stírací kroužek s výřezy (abnormální) Ø 75,75	8	
04	11-023-1204	Stírací kroužek s výřezy (abnormální) Ø 76,00	8	
05	11-007-5005	Pístní čep	8	
06	020-6770	Pojíšťovací kroužek »Seeger« 20, ČSN 1204/M1	16	
07	11-002-1045	Přechodná příruba mezi motor a spojovací skříň	1	
—	625-21453	Zavrtný šroub M 10 x 25, ŠN 1021	4	
—	620-21473	Zavrtný šroub M 10 x 20, ŠN 1020	4	
—	—	Pružná podložka 10,2, ČSN 02 1740.02	8	
—	—	Matices M 10, ČSN 31 3202.1	8	

MOTOR

Válec a hlava válce s víkem, ventily, vahadla, kozlíky vahadel, rozvodové tyčky a zdvihátka, zapalovací svíčky

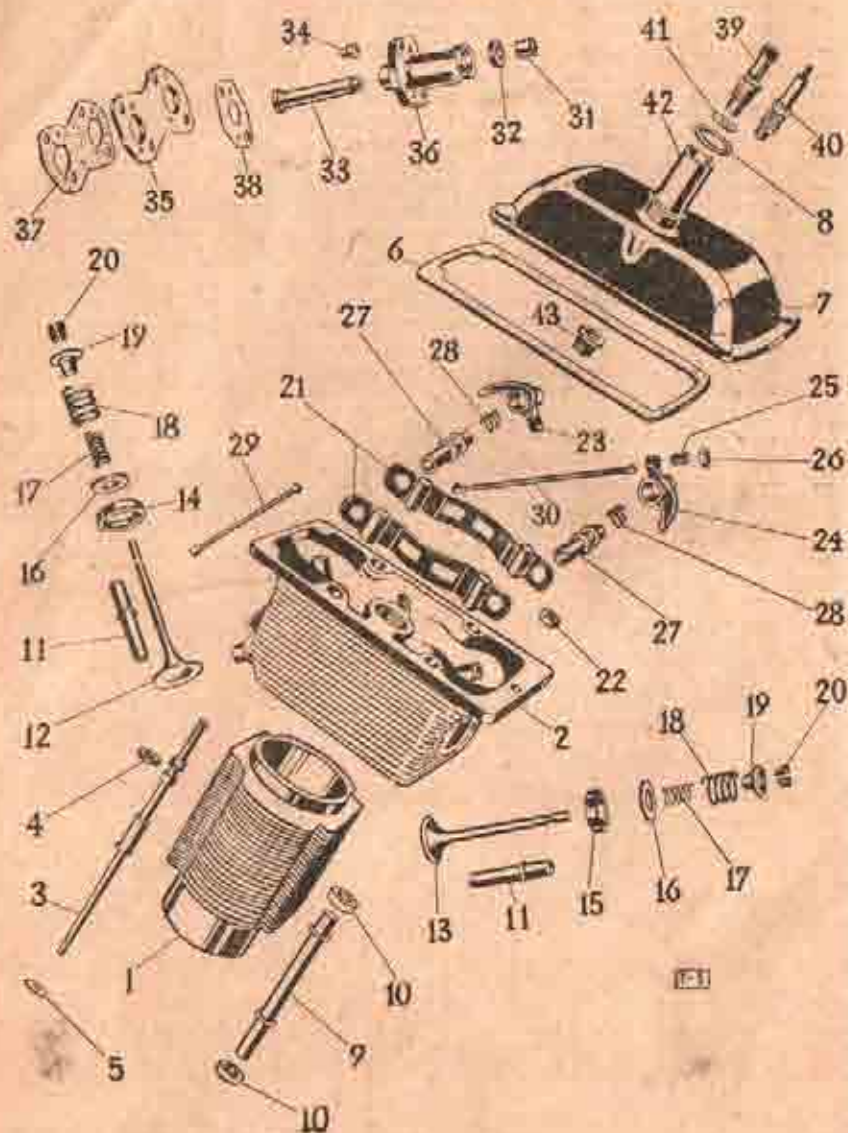

MOTOR

Válec a hlava válce s víkem
Ventily, vahadla, kozlíky vahadel, rozvodové tyčky a zdvihátka
Zapalovací svíčky

1	11-002-1001	Válec	8
2	11-002-7031	Uplná hlava váco	8
3	11-004-5404	Upaný šroub k upevnění válce a hlavy	32
4	11-004-3416	Pryčové těsnění šroubu	32
5	11-020-3101	Podložka šroubu	32
6	11-004-5419	Těsnění víka hlavy (hliníkový korok)	8
7	11-002-1003	Víko hlavy válce (hliníkové)	8
8	11-003-1003	Víko hlavy válce ze sedla (litiny)	8
9	11-011-5416	Pryžový těsnící kroužek	8
10	790-21112	Zavrtaný šroub M 6 x 70, SN 1021	8
11	11-001-7043	Matice M 8, ČSN 31 3215.1	8
12	11-022-3418	Upaná odpadová trubka oleje	8
13	11-002-1281	Pryžový kroužek	16
14	11-001-1209	Ve-ent ventilu	16
15	11-005-1209	Saací ventil	8
16	11-005-1209	Výfukový ventil	8
17	11-005-1215	Sedlo saacím ventilu	8
18	11-004-1215	Sedlo výfukového ventilu	8
19	11-019-5101	Podložka pružiny	16
20	11-020-5051	Vnitřní zpruha ventilu	16
21	11-019-5051	Vnější zpruha ventilu	16
22	11-004-5111	Miska zpruhy	16
23	11-005-1255	Dvoudílný kužek ventilu	16
24	11-002-7068	Uplný kozlík vahadel	16
25	11-010-3251	Matice kozlíku	32
26	11-005-1358	Pružná podložka 6,2, ČSN 02 1740.02	32
27	11-006-1353	Vahadlo saacím ventilu	8
28	11-002-5225	Vahadlo výfukového ventilu	8
29	11-009-5231	Šroub vahadla	16
30	11-004-5005	Matice šroubu	16
31	11-021-5031	Čep vahadla	16
32	11-005-1160	Zpruha vahadel	16
33	11-005-1160	Saací rozvodová tyčka	8
34	11-004-1160	Výfuková rozvodová tyčka	8
35	11-015-5076	Kroužek těsnění k vedení zdvihátka	16
36	11-010-5418	Těsnící kroužek (pryž)	16
37	11-002-7012	Uplné zdvihátka ventilu	16
38	11-006-5027	Kulová pánev zdvihátka	16
39	11-007-5119	Vložka vedení zdvihátka	8
40	11-001-7084	Uplné vedení zdvihátka (hliník)	16
41	11-002-7084	Uplné vedení zdvihátka (sedlo litina)	16
42	11-002-3401	Těsnění vedení zdvihátka (Klingerit)	16
	820-21131	Zavrtaný šroub M 6 x 25, SN 1021	32
		Pružná podložka 6,1, ČSN 02 1740.02	32
		Matice M 6, ČSN 31 3202.1	32
	11-014-5401	Těsnění vedení zvedáku ventilu (papír)	16
	11-001-4081	Zapal. svíčka »PAL« 23/79 x 14 R/225.1 (stíněná)	8
	159-4061	Zapalovací svíčka »PAL« 14/225 (nestíněná)	8
	157-5407	Těsnění svíčky	8
	11-001-5076	Vodící trubka pro svíčku	8
	11-011-3367	Přechodkové hrdlo	8

Vačkový hřídel s příslušenstvím, pumpa na palivo, napínání řetězu, čistič vzduchu

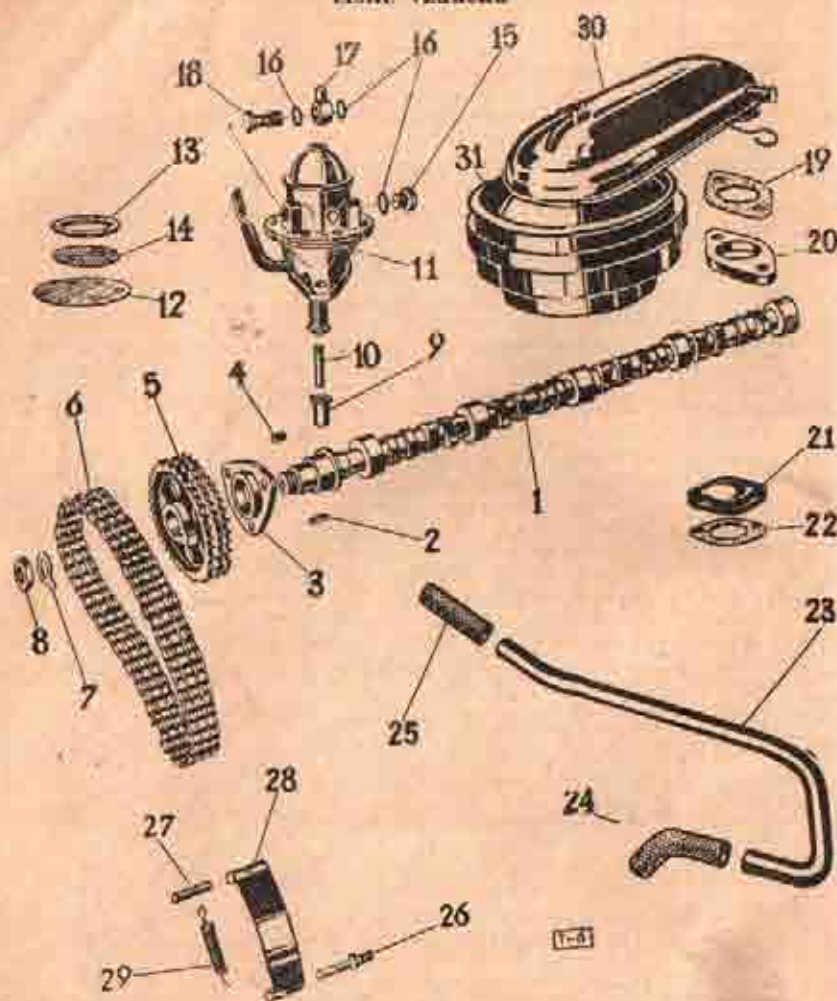

Vačkový hřídel s příslušenstvím

1.	11-002-7011	Opčný vačkový hřídel	1
2.	018-25023	Pera (klin) 6×6×18, ŠN 1E35	1
3.	11-001-1092	Ložisko vačkového hřídele (z hliníku)	1
3.	11-002-1092	Ložisko vačkového hřídele (ze sedě litiny)	1
—	612-21111	Zavrtaný šroub M 6×12, ŠN 1021	3
—	—	Pružná podložka 6.1, ČSN 02 1740.02	3
—	—	Matice M 6, ČSN 31 3202.1	3
4.	101-6086	Závrtavá tyč M 6, ŠN 1096	1/20
5.	11-002-1222	Rozvodové kolo Z=42	1
6.	11-002-1237	Rozvodový řetěz »Triplex«	1
7.	168-6107	Pojistovací podložka	1
8.	—	Matice M 24×1,5, ČSN 31 3203.1	1

Pumpa na palivo

9.	11-002-1282	Vedení zdvihátka pumpy	1
10.	11-003-6025	Zdvihátko pumpy	1
—	—	Závrtavka 2×15, ČSN 02 1781	1
11.	11-003-4319	Pumpa na palivo »Sotex« 8365	1
12.	11-001-4340	Membrána pumpy na palivo PK 1747	3
13.	11-030-5416	Přyzžové těsnění Ø 42/60×3 mm PK 1738	1
14.	11-021-5141	Sítka palivového čerpadla PK 1757	1
15.	11-015-5156	Uzavírací šroub	2
16.	140-5422	Těsnění 2261	5
17.	11-004-5362	Připojka 3149	2
18.	11-008-5570	Průtokový šroub 2735	1
19.	11-020-5401	Těsnění pumpy (papír) 0,5 mm	3
20.	11-002-5124	Isolační podložka	1
—	632-21112	Zavrtaný šroub M 8×32, ŠN 1021	2
—	—	Pružná podložka 8.2, ČSN 02 1740.02	2
—	—	Matice M 8, ČSN 31 3202.1	2
21.	11-001-1145	Víčko místo pumpy na palivo (z hliníku)	1
21.	11-002-1145	Víčko místo pumpy na palivo (ze sedě litiny)	1
22.	11-019-5401	Těsnění víčka	1
—	618-21111	Zavrtaný šroub M 6×18, ŠN 1021	2
—	—	Podložka 6.1, ČSN 02 1740.02	2
—	—	Matice M 8, ČSN 31 3202.1	2
23.	11-108-5301	Větrací trubka	1
24.	11-005-5312	Koleno větrací trubky	1
25.	11-004-5312	Přyzžová hadice	1

Napínání řetězu a čistič vzduchu

26.	11-011-5017	Pevný čep napínaču řetězu	1
27.	11-027-5001	Volný čep napínaču řetězu	1
28.	11-001-5501	Napínáč řetězu	1
29.	11-017-5052	Pružina napínaču	1
30.	11-005-7045	Opčný čistič vzduchu	1
31.	11-002-4358	Čistící vložka čističe vzduchu	1

Ssací a výfukové potrubí, karburátor



Pos. Objednací číslo Název dílu Kusů Poznámka

Ssací a výfukové potrubí

1.	11-009-1161	Ssací potrubí (z hliníku)	1
1.	11-010-1161	Ssací potrubí (ze šedé litiny)	1
2.	11-004-5407	Těsnění potrubí (metaloplast)	8
3.	630-21132	Zavrtaný šroub M 8×30, ŠN 1021	16
—	—	Podložka 8,4, ČSN 02 1702.00	16
—	—	Pružná podložka 8,2, ČSN 02 1740.02	16
4.	11-010-5251	Matice	16
4.	11-010-5251	Matice karburátoru	4
9.	11-001-7086	Opíná předehřívací těleso ssacího potrubí	1
—	625-21101	Zavrtaný šroub M 8×25, ŠN 1020 do šedé litiny	4
—	625-21111	Zavrtaný šroub M 6×25, ŠN 1021 do hliníku	4
—	—	Pružná podložka 6,1, ČSN 02 1740.02	4
—	—	Matice M 6, ČSN 31 3202.1	4
6.	11-009-5404	Těsnění tělesa	1
7.	11-005-7035	Opíná levá výfuková trubka	1
6.	11-006-7035	Opíná pravá výfuková trubka	1
9.	11-010-5407	Těsnění předehřívacího potrubí	2
10.	11-005-5407	Těsnění výfukové trubky	8
—	622-21112	Zavrtaný šroub M 8×22, ŠN 1021	16
11.	11-002-5251	Matice	16
12.	11-004-7594	Opíná levá předehřívací trubka	1
13.	11-003-7594	Opíná pravá předehřívací trubka	1
14.	11-005-5449	Spona trubky	2
—	—	Šroub M 8×25, ČSN 3105.1 předehřívací trubky	4
—	—	Šroub M 8×22, ČSN 31 3105.1 spony	2
—	—	Pružná podložka 8,2, ČSN 02 1740.02	6
—	—	Matice M 8, ČSN 31 3202.1	6
15.	11-001-2961	Kladka	2
—	—	Matice M 10, ČSN 31 3202.1	2
16.	11-012-8017	Čep kladky	2
17.	11-001-5124	Isolační podložka	1
—	625-21112	Zavrtaný šroub M 8×25, ŠN 1021 do hliníku	5
—	625-21102	Zavrtaný šroub M 8×25, ŠN 1020 do šedé litiny	5
—	—	Pružná podložka 8,2, ČSN 02 1740.02	5
—	—	Matice M 8, ČSN 31 3202.1	5

Karburátor

16.	11-004-5404	Těsnění karburátoru	2
19.	11-005-4301	Karburátor «Solox» 30 UAAH dvojitý	1
20.	11-071-7661	Opíná trubka od pumpy ke karburátoru	1
21.	111-5362	Přípojka trubky ke karburátoru 4120	1
22.	11-004-5362	Přípojka trubky k pumpě	1
23.	11-011-5141	Sítka 4125	1
24.	140-8422	Těsnění 2261	1
25.	11-001-8422	Těsnění 4124	1
26.	11-010-5370	Prívodný šroub 8454	1

MOTOR

Karburátor s jednotlivými díly

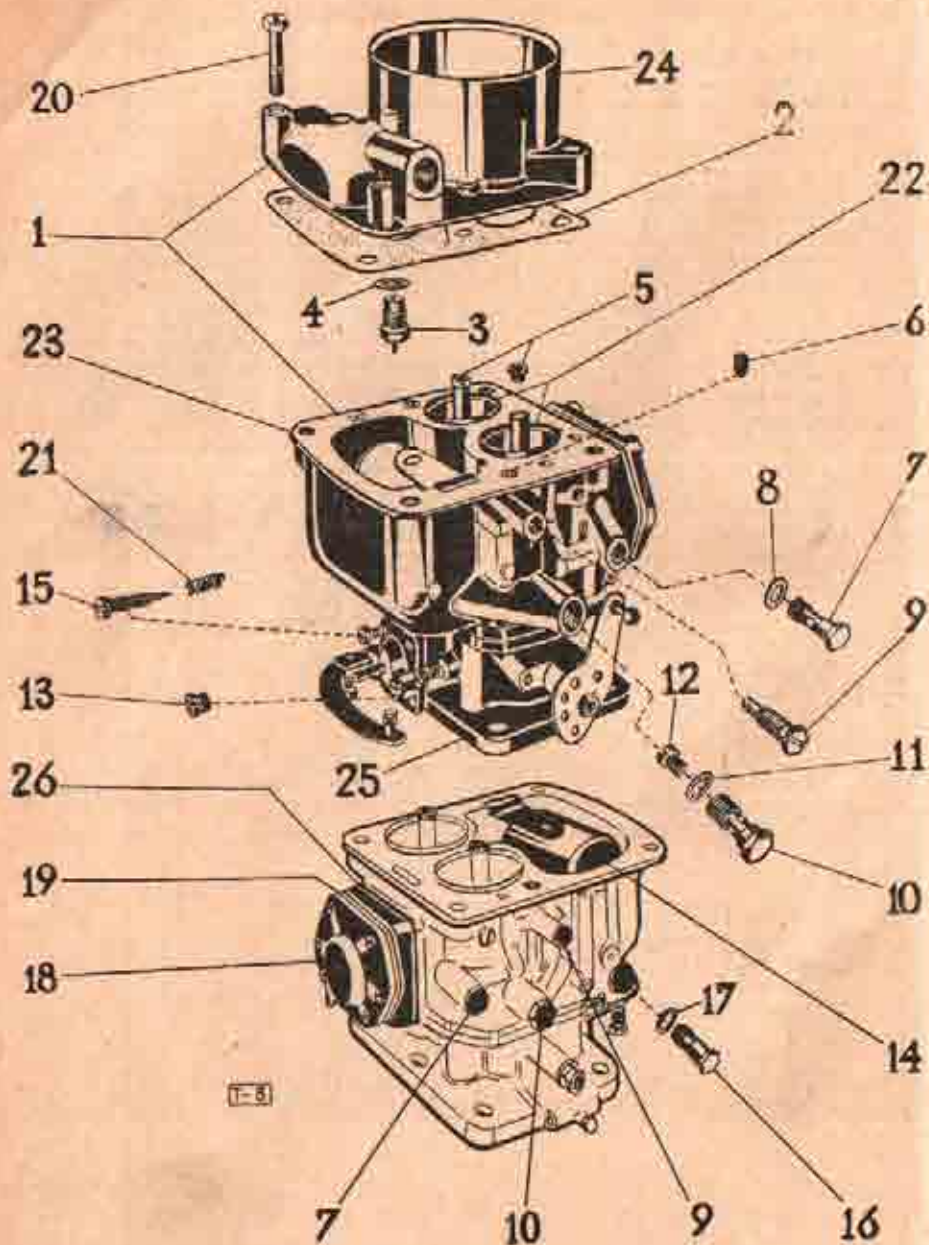

T-8

MOTOR

Pos. Objednací číslo Název dílu Kúsů Poznámka

Karburátor s jednotlivými díly

1.	11-005-4501	Karburátor »Solex« 30 UAAIP	1
2.	11-084-5401	Těsnění karburátoru 52112	1
3.	11-003-4334	Jehlový ventil 52844/2	1
4.	11-044-5401	Těsnění 2281	1
5.	11-008-4331	Vzduchová tryska 51612/180	2
6.	11-013-4331	Vzduchová tryska volnoběhu 51274/150	2
7.	11-011-4331	Brazdící tryska 52824/050	2
8.	11-003-6422	Těsnění 52825	2
9.	11-014-4331	Benzinová tryska volnoběhu 2224/050	2
10.	11-004-6370	Držák hlavní trysky 50820	3
11.	11-045-5401	Těsnění držáku hlavní trysky 50815	3
12.	11-010-4331	Hlavní tryska 50552 ¹ /100	2
13.	11-025-4331	Vzduchová tryska 50906/6,0	1
14.	11-002-5451	Plovák 52108	1
15.	11-003-4336	Šroub volnoběhu 51823	2
16.	11-012-4331	Startovací tryska 52823/140/5	1
17.	11-005-5422	Těsnění start. trysky 52825 Ø 9,3/12,0	1
18.	11-002-4320	Benz. nová pumpička 52753	(1)
19.	11-002-4340	Membrána benzinové pumpičky 51374 ¹	2
20.	11-022-5201	Šroub karburátoru 2501 ²	4
21.	11-059-5051	Pruž. na šroubu volnoběhu 4384	2
22.	11-002-4337	Difuser 52846/22	2
23.	11-003-4304	Plováková komora 70140	(1)
24.	11-002-4304	Víko karburátoru 60245	(1)
25.	11-002-4305	Těleso karburátoru 60246	(1)
26.	11-083-5401	Těsnění benzinové pumpičky 51941	1

Olejev pumpa a ssac koš olejov pumpy

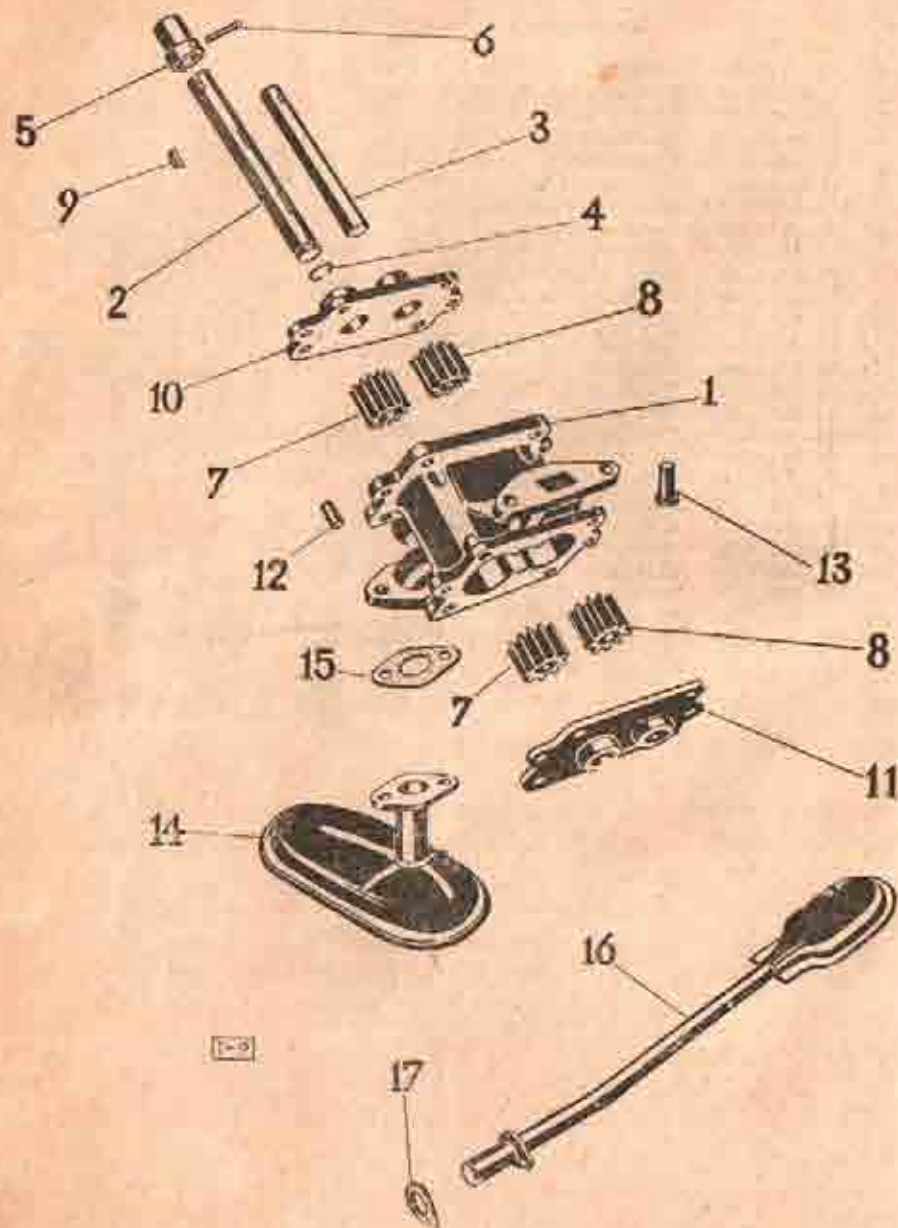

Olejev pumpa a ssac koš olejov pumpy

Pos.	Objednací číslo	Název dílu	Ko	Poznámka
—	11-003-7020	Úpln olejov pumpa	1	(1)*
—	11-005-7020	Úpin olejov pumpa	1	(1)**
1	11-002-1062	Skřn olejov pumpy	1*	
1	11-003-1062	Skřn olejov pumpy	1**	
1	11-002-1252	Hřd olejov pumpy	1	
2	11-008-5001	Čep hnnch kol	1	
4	012-6772	Pojistn kružek 12×1, ČSN 1204/V	1	
3	11-002-5078	Vodc kružek	1	
6	020-24508	Vlcov kolk 4 m 6×20, ČSN 1008/III	1	
7	11-001-1227	Hnc kolo olejov pumpy Z=9	2	
6	11-003-1227	Hnc kolo olejov pumpy Z=9	2	
8	111-6366	Kln K1y 4×6,5, ČSN 1003/X	2	
10	11-002-1073	Vrchn vcko olejov pumpy	1*	
10	11-007-1073	Vrchn vcko olejov pumpy	1**	
11	11-001-1073	Spodn vcko olejov pumpy	1*	
11	11-006-1073	Spodn vcko olejov pumpy	1**	
—	—	Zvlačka 4×30, ČSN 02 1781.00	1	
—	615-21111	Zvrt. šroub M 6×10, SN 1021 pro hlink, skřn	8	
—	615-21101	Zvrtan šroub M 6×10, SN 1020 pro skřn ze šed litiny	8	
—	—	Pružn podločka 6.1, ČSN 02 1740.02	8	
—	—	Matice M 6, ČSN 31 3202.1	8	
11	018-24011	Vlcov kolk 8 m×16, ČSN 1008/III (pro hlinkovou skřn)	4	
11	—	Vlcov kolk 8 m×16, ČSN 02 2150 (pro skřn ze šed litiny)	4	
12	11-003-8036	Střdic vložka	2	
—	610-21112	Zvrtan šroub M 8×30, SN 1021	2	
—	—	Pružn podločka 8.2, ČSN 02 1740.02	2	
—	—	Matice M 8, ČSN 31 3202.1	2	
14	11-001-7018	Dojn ssac koš olejov pumpy	1	
18	11-015-5401	Tsnn trubky ssacho koše (papr)	1	
—	612-21111	Zvrtan šroub M-6×12, SN 1021 (pro hlink)	2	
—	612-21101	Zvrt. šroub M 6×12, SN 1020 (pro šedou litinu)	2	
—	—	Pružn podločka 6.1, ČSN 02 1740.02	2	
—	—	Matice M 6, ČSN 31 3202.1	2	
16	11-007-7021	Úpin odssvac trubka	1	
12	11-016-6401	Tsnn ptřeba	1	
—	612-21111	Zvrtan šroub M 6×12, SN 1021 (pro hlink)	1	
—	612-21101	Zvrt. šroub M 6×12, SN 1020 (pro šedou litinu)	1	
—	—	Pružn podločka 6.1, ČSN 02 1740.02	1	
—	—	Matice M 6, ČSN 31 3202.1	1	

* z hlinku
** ze šed litiny

Čistič oleje a spodní víko motoru, redukční olejový ventilék, měřitko oleje a plnicí hrdlo pro olej

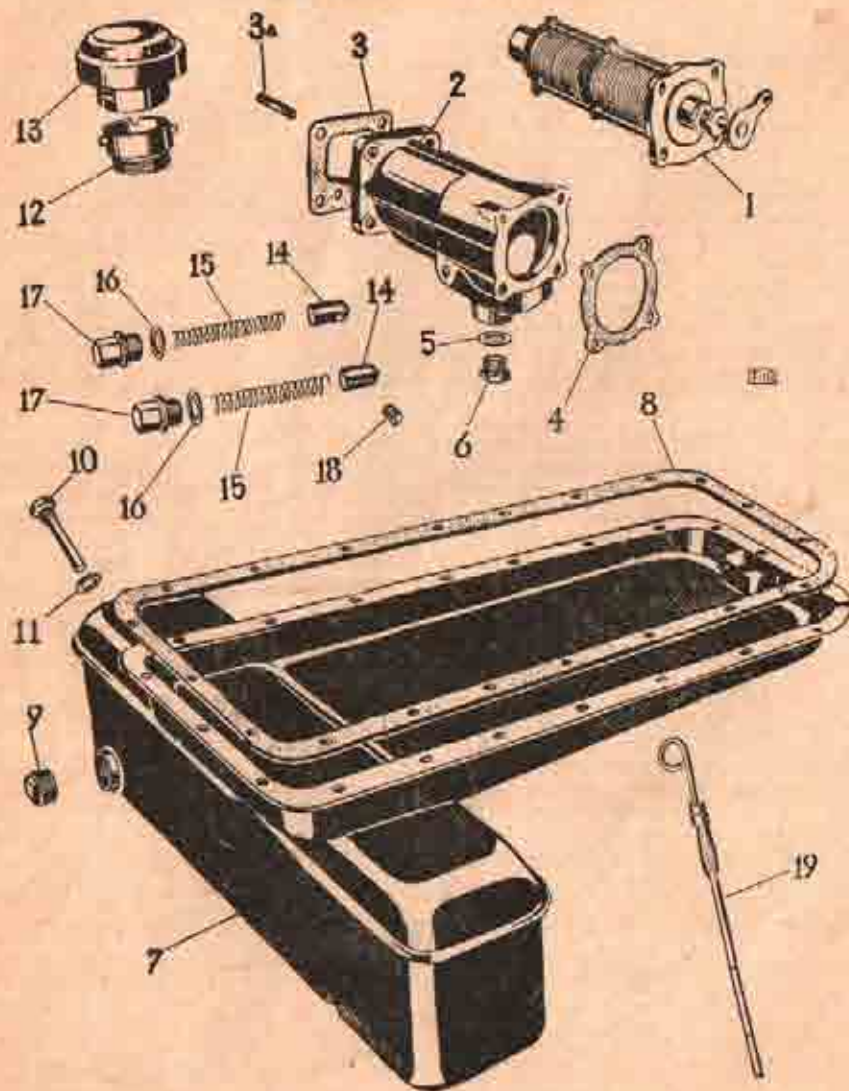

Poz. Objednací číslo

Název dílu

Kusů Poznámka

Čistič oleje a spodní víko motoru

1.	11-003-7019	Čistič oleje Jt 5-00	1
2.	11-001-4361	Skříň čističe oleje	1*
3.	11-002-4361	Skříň čističe oleje	1**
4.	11-007-5404	Těsnění skříně	1
5.	11-014-5221	Zavrtaný šroub k upevnění skříně čističe oleje	4
6.	—	Pružná podložka 8,2, ČSN 02 1740.02	4
7.	—	Matice M 8, ČSN 31 3202.1	4
8.	001-71454	Těsnění čističe 61,5, ČSN 71454	1
9.	218-25422	Těsnící kroužek A 18×24, ČSN 7603 (fibr)	1
10.	11-011-6136	Vypouštěcí zátku	1
11.	018-21111	Zavrt. šroub M 6×18, ŠN 1021 pro skříň z hliníku	4
12.	618-21101	Zavrt. šroub M 6×18, ŠN 1020 pro skříň ze š. lit.	4
13.	—	Pružná podložka 6,1, ČSN 02 1740.02	4
14.	—	Matice M 8, ČSN 31 3202.1	4
15.	—	Šroub M 6×20, ČSN 31 3106.1 pro skříň z hliníku	3
16.	—	Šroub M 6×18, ČSN 31 3106.1 pro skříň ze š. lit.	3
17.	11-001-7026	Úplně spodní víko motoru	1
18.	11-005-5419	Těsnění spodního víka (korek)	1
19.	012-21111	Zavrtaný šroub M 6×12, ŠN 1021	17
20.	—	Pružná podložka 6,1, ČSN 02 1740.02	20
21.	—	Matice M 6, ČSN 31 3202.1	17
22.	124-5137	Vypouštěcí zátku	1
23.	11-003-1314	Výztuha víka dl. 155×15×2 mm	2
24.	11-003-1314	Výztuha víka - levá, dl. 430×15×2 mm	1
25.	11-006-1314	Výztuha víka - pravá, dl. 425×15×2 mm	1
26.	11-015-5238	Šroub matice teploměru	1
27.	214-25422	Těsnění zátky A 14×20, ČSN 7603 (fibr)	1

Redukční olejový ventilék, měřitko oleje a plnicí hrdlo pro olej

1.	11-002-7041	Úplně plnicí hrdlo oleje	1
2.	11-002-7032	Uzávěrka plnicího hrdla	1
3.	11-002-5343	Redukční olejový ventilék	3
4.	11-023-6051	Zpruha redukčního ventiléku	2
5.	218-25422	Těsnění A 18×24, ČSN 7603 (fibr)	2
6.	11-007-5136	Zátka redukčního ventiléku	2
7.	11-010-5136	Zátka M 10×1-B	1
8.	11-002-7046	Úplně měřitko oleje	1

* z hliníku
** ze šedé litiny

MOTOR

Chladič oleje

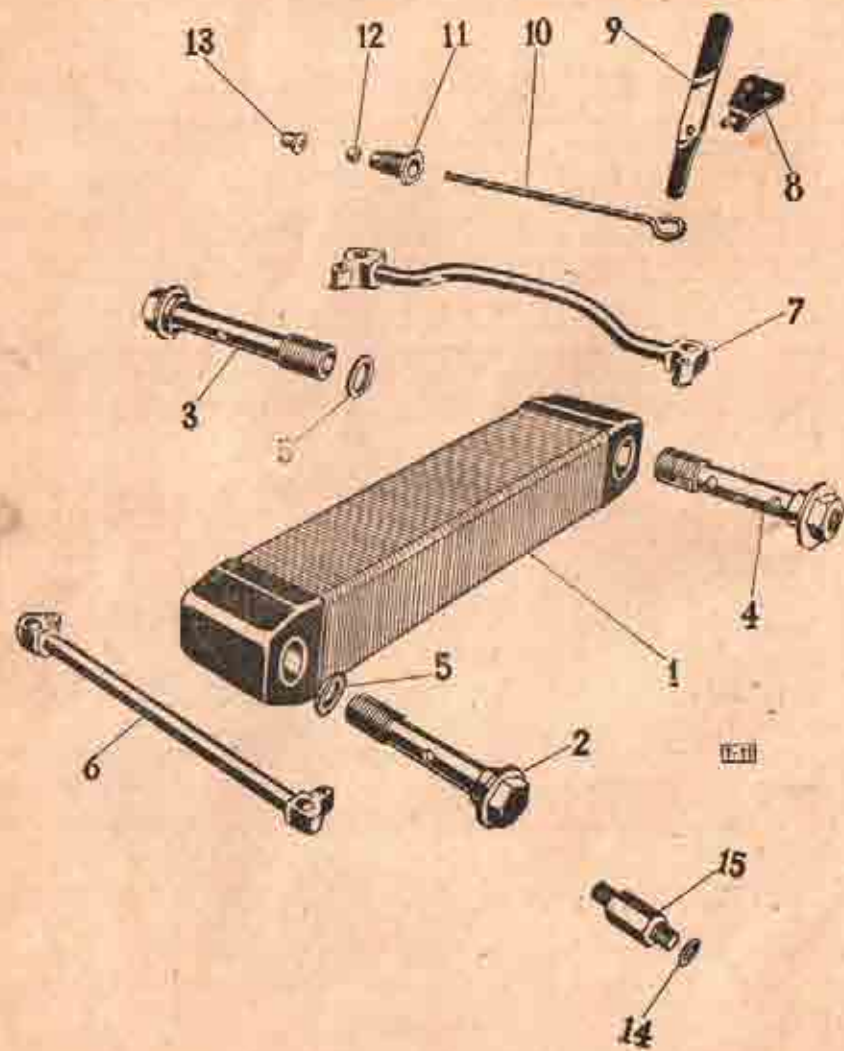

MOTOR

Chladič oleje

Objemací číslo	Název dílu	Kusů	Poznámka
11-005-7022	Úplný chladič oleje	2	
11-002-5370	Šroub olejového chladiče (přední)	2	
11-005-5370	Šroub olejového chladiče (zadní - pravý)	1	
11-007-5370	Šroub olejového chladiče (zadní - levý)	1	
—	Těsnící kroužek 10×24 ČSN 37 3891.2	6	
11-009-7021	Úpiná spojovací trubka chladiče (přední)	1	
628-21112	Zavrtaný šroub M 8×28, SN 1021	4	
—	Průžná podložka 8.2, ČSN 02 1740.02	4	
—	Matice M 8, ČSN 31 3202.1	4	
11-011-7021	Úpiná spojovací trubka olej. vedení (zadní)	1	
11-010-7613	Úplný držák páčky	1	
610-21111	Zavrtaný šroub M 6×10, SN 1021 (do hl. níku)	2	
610-21101	Zavrtaný šroub M 6×10, SN 1020 (do šedé lit.)	2	
—	Podložka 6.1, ČSN 02 1740.02	2	
—	Matice M 6, ČSN 07 1401	2	
11-070-2901	Páčka	1	
—	Podložka 6.4, ČSN 02 1701.00	1	
—	Závěsка 1,5×15, ČSN 02 1781.00	1	
—	Závěsка 1,6×12, ČSN 02 1781.02	1	
11-003-2862	Táhlo šoupátka	1	
11-012-2555	Šroubení přepouštěcího ventilku	1	
11-007-0410	Těsnící přepouštěcího ventilku	1	
11-001-2556	Šoupátko	1	
010-25522	Těsnící kroužek A 10×11, ČSN 7903 (třbr)	1	
11-002-0308	Nástavec vedení číkoloměru	1	

Rozdělovač s jednotlivými díly a pohonem

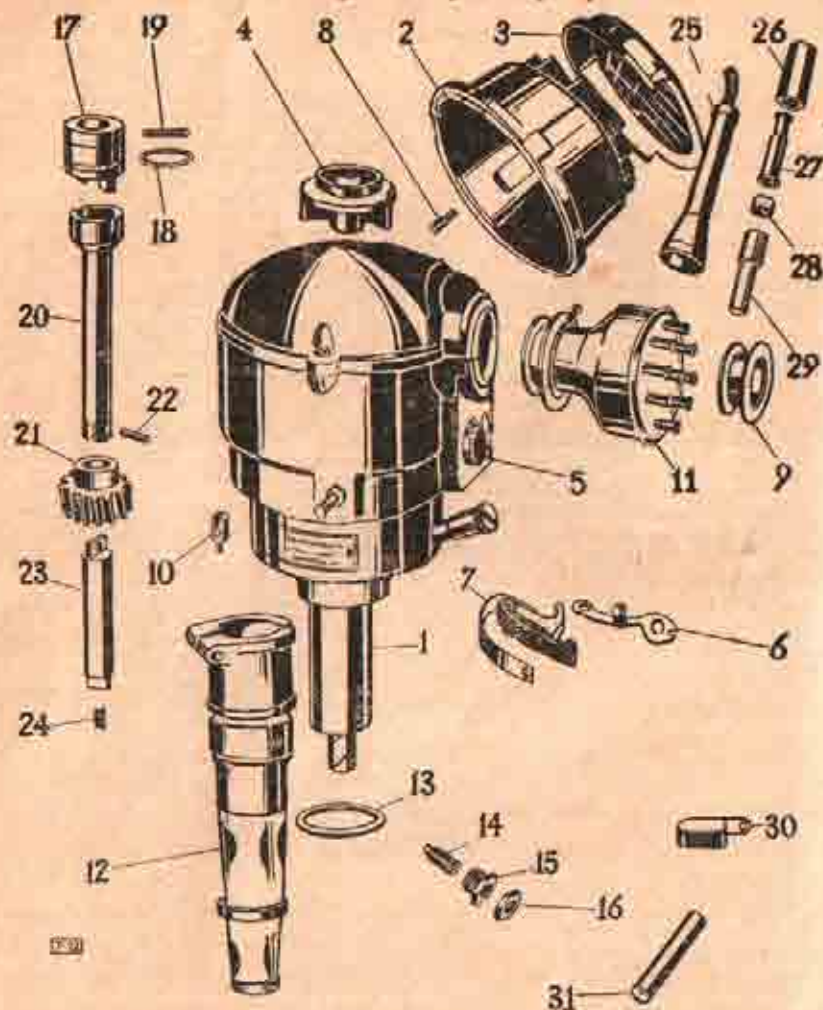

Rozdělovač s jednotlivými díly a pohonem

Pos.	Objednací číslo	Název dílu	Kusů Poznámky
1	11-002-4026	Rozdělovač (stíněný)	1
2	11-001-4026	Hlavice rozdělovače	1
3	11-002-4036	Vříčko hlavice rozdělovače	1
4	11-001-4065	Rozdělovací váleček	1
5	11-001-4071	Kondensátor rozdělovače	1
6	11-001-4082	Pevná páčka přerušovače	2
7	11-002-4089	Přerušovací ramínko	2
8	11-001-4061	Uhlík s pružinkou	1
9	11-007-5097	Kroužek pro nastíněnou elektrickou instalaci	1
10	11-003-5447	Svorka kabelu (pro světelné kabely)	2
11	11-004-5447	Svorka kabelu (pro zapalovací kabely)	10
12	11-001-7910	Opínací vývodka kabelu (pro stíněnou elektrickou instalaci)	1
13	11-002-1132	Držák rozdělovače (z hliníku)	1
14	11-003-1132	Držák rozdělovače (šedá lina)	1
15	11-011-5416	Těsnicí kroužek (pryž)	1
16	11-003-5225	Šroub držáku	1
17	11-010-5267	Vložka šroubu	1
18	—	Matice M 10×1, ČSN 51 5203.1	1
19	—	Šroub M 6×40, ČSN 51 3105.1	1
20	—	Podložka 6.1, ČSN 02 1740.02	1
21	—	Matice M 6, ČSN 51 5202.1	1
22	11-003-7014	Opínací spojka rozdělovače	1
23	11-016-3069	Polistý kroužek Ø 19/0,8 mm	1
24	020-24487	Kolík 3 h8×20, ČSN 1008/III	1
25	11-002-1253	Nástavek hřídele	1
26	11-003-1224	Šroubové kolečko Z=16	1
27	—	Válcový kolík 4 m8×22, ČSN 1008/III	1
28	11-003-1253	Nástavek hřídele	1
29	11-023-3031	Pružina mezi hřídele	1
30	11-003-5552	Nástrčka kabelu (pod nastíněnou el. instalací)	8
31	11-007-5286	Matice koncovky kabelu	8
32	11-004-5553	Vývodka kabelu	8
33	11-007-5312	Přyzžová vložka koncovky kabelu	8
34	11-001-4083	Isolátor koncovky kabelu (porcelán)	8
35	11-000-5440	Podložka 3.2, ČSN 02 1702.50	8
36	—	Pásek spony	1
37	—	Šroub M 6×12, ČSN 51 3103.1	1
38	—	Pružná podložka 6.1, ČSN 02 1740.02	1
39	110-5502	Odrušovací spojka (pro nastíněnou el. instalaci)	1

Dynamo a ventilátor s upevněním

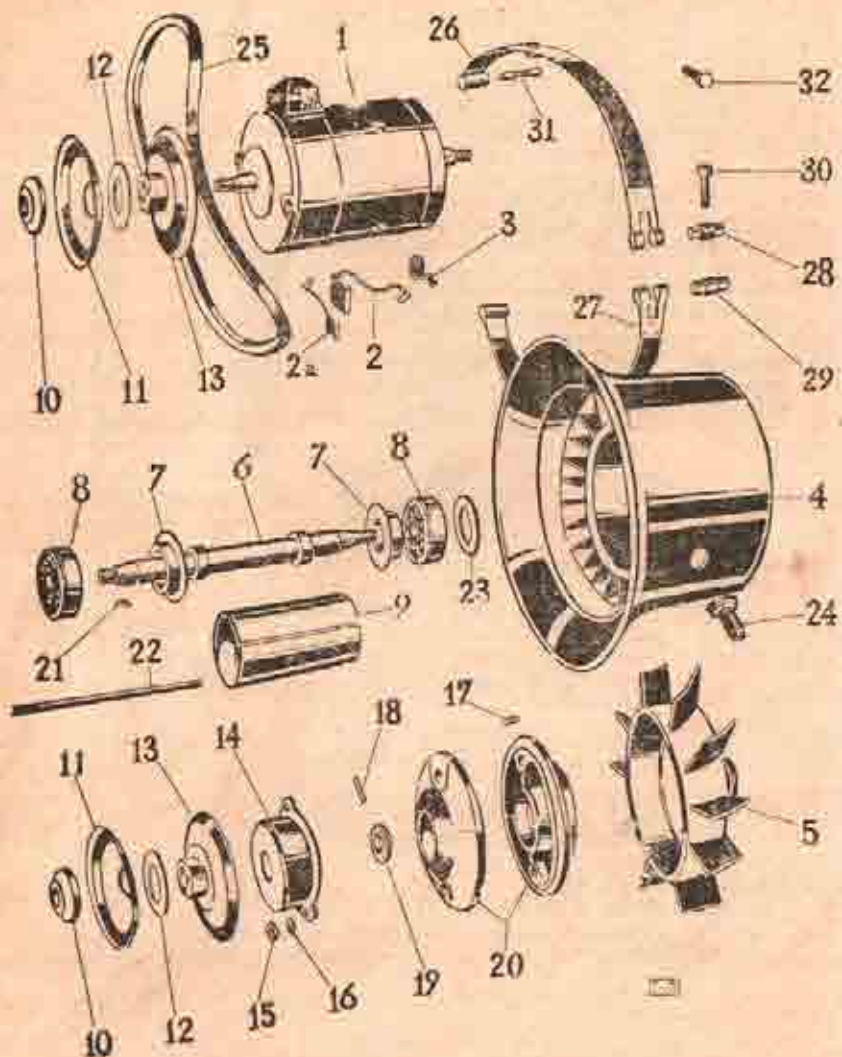

Pop. Objednávací číslo

Název dílu

Kusů Poznámka

Dynamo a ventilátor s upevněním

1	11-004-4003	Dynamo »Magnetona« stíněné 02-9055-51	1
2	11-006-4061	Uhlík dynama	2
3	11-007-4061	Uhlík stínění dynama	2
4	11-005-5065	Pružina uhlíku	2
5	11-007-8085	Pružina uhlíku stínění dynama	2
6	11-003-1085	Skrň ventilátoru (hliník)	2
7	11-004-1085	Skrň ventilátoru (sedá litina)	2
8	11-004-7083	Opínací oběžné kolo	2
9	11-001-1258	Hřídel	1
10	11-036-3099	Kroužek	2
11	—	Kulička ložisko 6204, ČSN 02 1638 Ø 20/47×14	2
12	11-024-5077	Rozpěrací kroužek	1
13	11-007-5111	Podložka	2
14	11-006-1110	Podložka řemenice	2
15	11-001-5092	Příložka řemenice	16
16	11-004-7002	Opínací polovina řemenice dynama	2
17	11-008-3552	Kryt	1
18	—	Podložka 14,2, ČSN 02 1740.02	2
19	—	Matice M 14×1,5, ČSN 02 1403-6 S	2
20	028-24507	Válcový kolík 3 mm×28, ČSN 1008/III	1
21	008-24507	Válcový kolík 3 mm×8, ČSN 1008/III	2
22	11-010-5410	Plastový kroužek	2
23	11-002-1363	Víko (z hliníku)	2
24	11-002-1363	Víko (ze sedá litiny)	2
25	111-6358	Štírka K14×8,5, ŠN 1237	5
26	11-006-5239	Spojovací šroub	2
27	—	Matice M 6, ČSN 02 1401-6 S	4
28	11-026-3095	Podložka 6,1, ČSN 02 1740.02	2
29	11-040-3095	Vyrovnávací podložka 0,2 mm	1
30	11-040-3095	Vyrovnávací podložka 0,5 mm	1
31	11-005-7514	Úplný šroub k upevnění dynama	1
32	11-002-5433	Prýžkový klinový řemen	2
	11-005-7856	Úplný upínací pes ventilátoru	2
	11-008-5501	Upínací pes	2
	11-007-2014	Čep upínacího pasu	2
	11-001-2013	Čep upínacího pasu	2
	11-010-3238	Šroub upínacího pasu	2
	11-001-0168	Kolík upínacího pasu	4
	11-007-3238	Závěsný šroub čepu ventilátoru	1

MOTOR

Kryty motoru

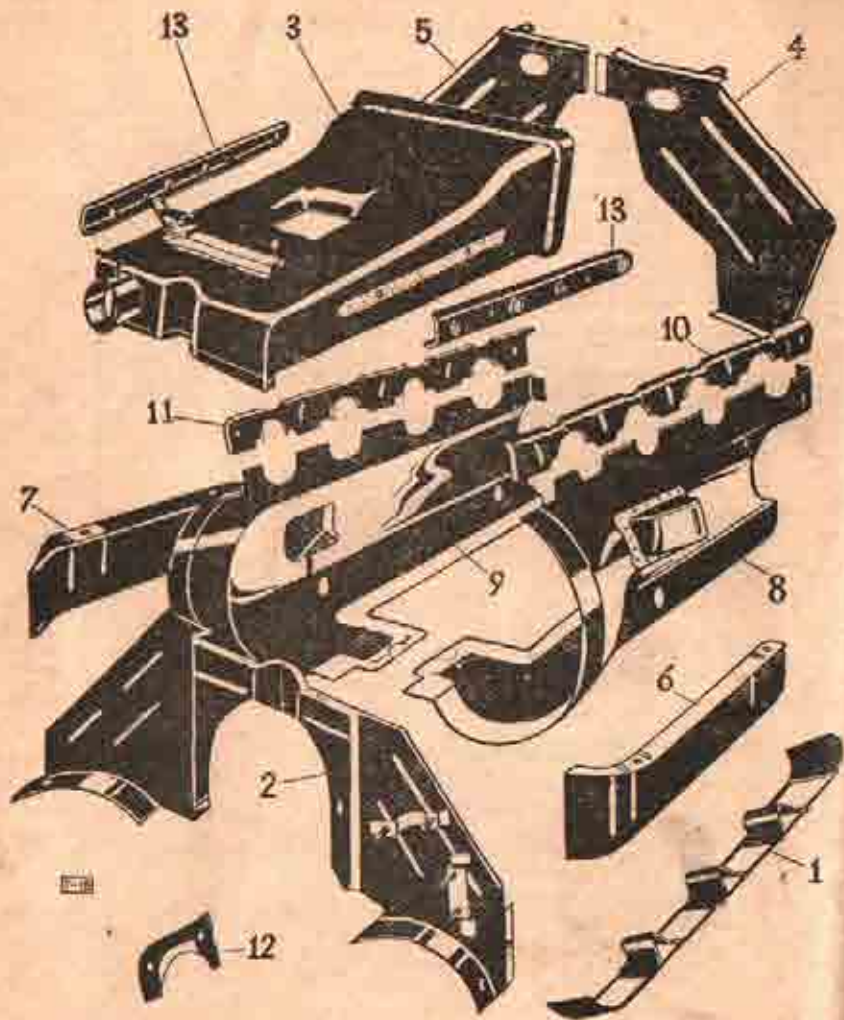

MOTOR

Kryty motoru

Objektová číslo	Název dílu	Kusů Pořadí
11-004-7876	Opíný svodný plech válce	2
11-007-7853	Opíný přední krycí plech	1
11-012-7868	Opíný vrchní krycí plech	1
11-009-7853	Opíný zadní levý krycí plech	1
11-011-7853	Opíný zadní pravý krycí plech	1
—	Šroub M 6×15, ČSN 31 3106.1	1
—	Šroub s válc. hlavou M 6×18, ČSN 31 3134.1	2
—	Pružná podložka 6.1 ČSN 02 1740.02	15
—	Maticice M 6, ČSN 31 3202.1	25
11-002-3859	Levý kryt chladiče	14
11-004-3259	Pravý kryt chladiče	1
012-21111	Zavrtaný šroub 6×12, SN 1021	1
012-21101	Zavrtaný šroub M 6×12, SN 1020 (ze sadě litiny)	10
11-008-7869	Opíný levý postranní kryt motoru	1
11-010-7869	Opíný pravý postranní kryt motoru	1
11-014-3359	Levý postranní kryt motoru	1
11-016-3369	Pravý vrchní postranní kryt motoru	1
11-007-3332	Krycí plech čističe oleje	1
11-002-3512	Kryt kabelu	1
—	Šroub M 6×20, ČSN 31 3130.1	2
—	Podložka 6.1, ČSN 02 1740.02	4
—	Pružná podložka 5.1, ČSN 02 1740.02	4
—	Maticice M 5, ČSN 31 3202.1	2

MOTOR

Topení

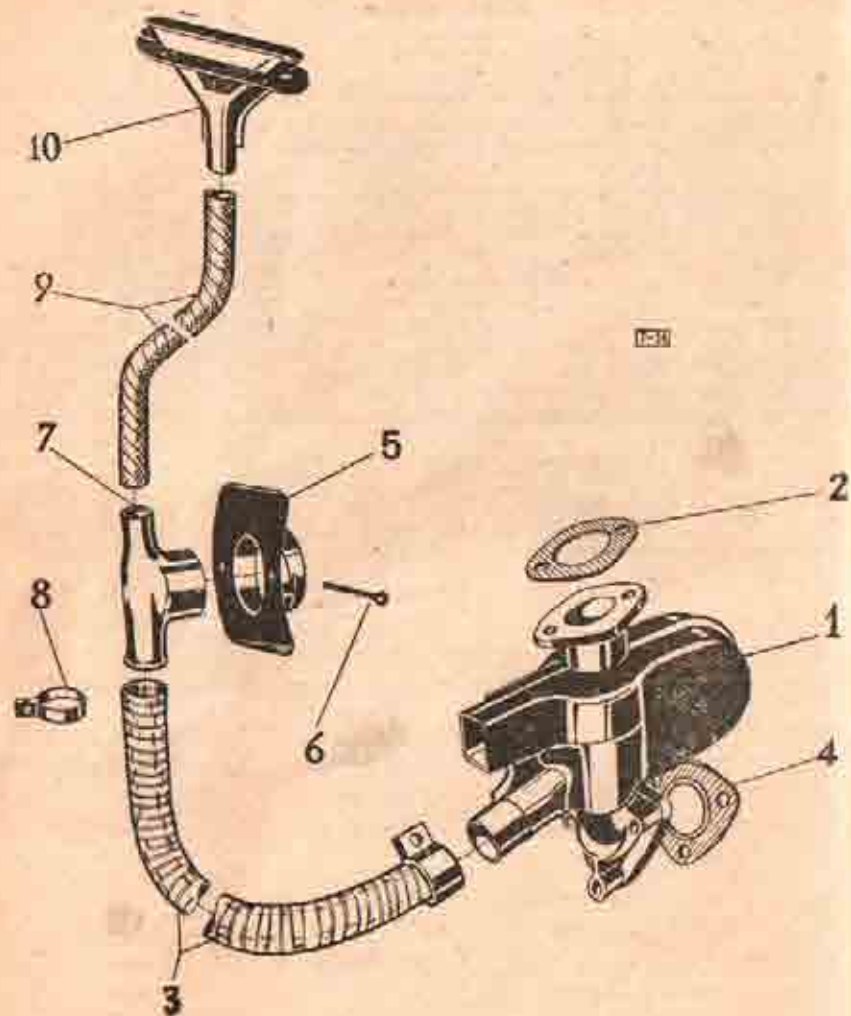

MOTOR

№ Účelová číslo Název díle Kmit Poznámka

Topení

1	11-005-7502	Opínací topné těleso	2
2	13-000-5407	Těsnění topení	2
	025-21253	Šroub M 10×22, 5N 1019	4
		Šroub M 8×70, ČSN 02 1101	6
		Pružná podložka 8,2, ČSN 02 1740.02	6
		Matice M 8, ČSN 02 1401	6
		Matice M 10, ČSN 02 1401	4
3	13-002-7402	Opínací hadice topení	2
		Šroub M 6×15, ČSN 31 3106.1	4
		Podložka 6,1, ČSN 02 1740.02	4
		Matice M 6, ČSN 31 3202.1	4
4	11-008-5407	Těsnění výfukové trubky	2
5	13-036-07012	Opínací vyústění topení	2
		Závlečka 5×60, ČSN 02 1781.00	2
7	13-003-07020	Opínací rozvodka vzduchu	2
8	13-002-5440	Sponka pancéřové hadice	2
		Šroub M 6×10, ČSN 02 1303.4 D	2
		Pružná podložka 6,1, ČSN 02 1740.02	2
		Matice M 6, ČSN 02 1601	2
9	09-102-5511	Pružná hadice vývodu topení	2
10	13-004-07020	Opínací koncovka vývodu vzduchu	2

SPOJKA

Lamela spojky, přitlačný kotouč s víkem a vysouvací objímka spojky

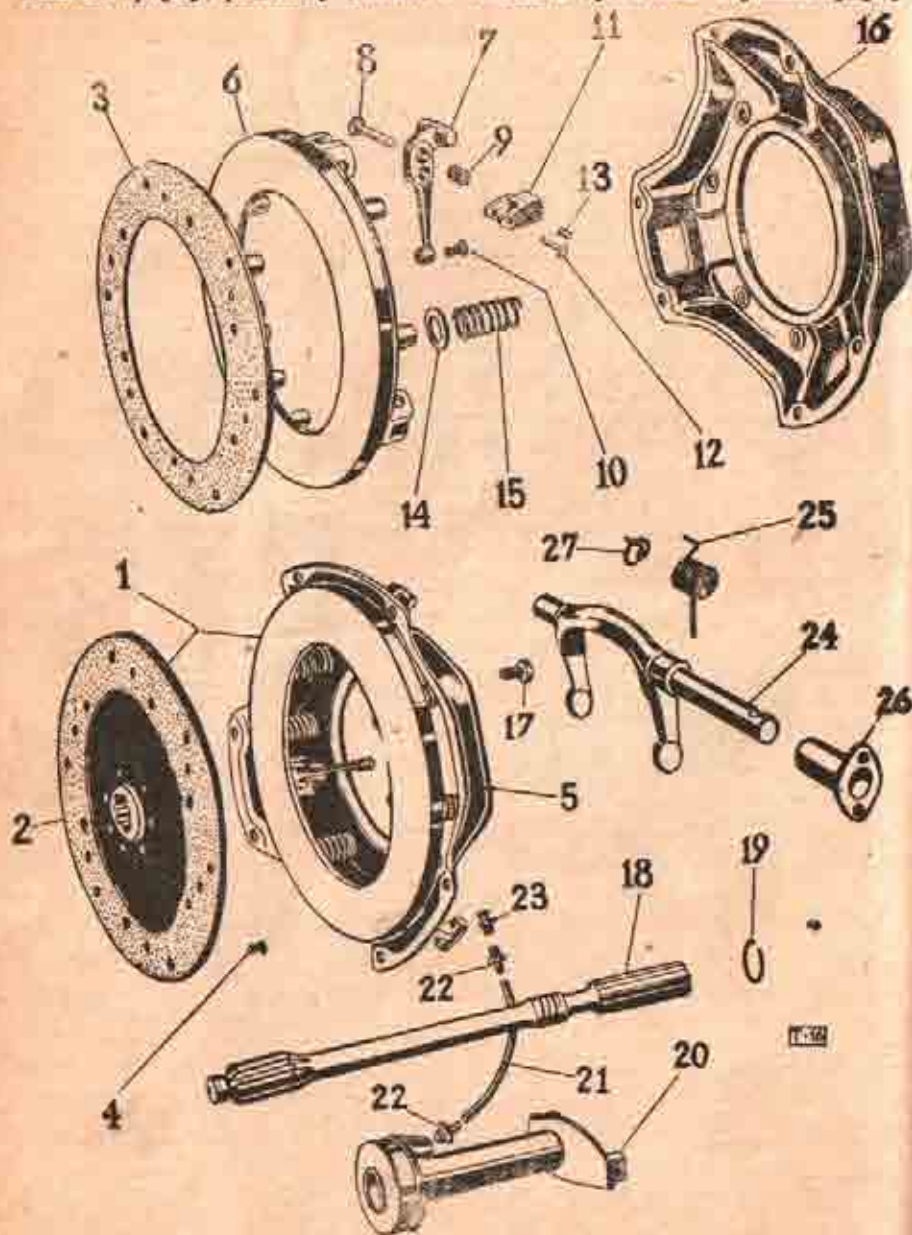

SPOJKA

Objednací číslo

Název dílu

Keď Počet

Lamela spojky a přitlačný kotouč s víkem

1	11-003-7050	Opíná spojku	1
2	11-003-7055	Opíná lamela spojky	1
3	11-002-3086	Obložení spojky	2
		Trubkový nýt 5x5, ČSN 02 2381.3	12
		Trubkový nýt 6x8, ČSN 02 2381.3	12
4	11-002-7051	Op. ný přitlačný kotouč spojky s víkem	1
5	11-002-1511	Přitlačný kotouč spojky	1
6	11-003-1576	Vysouvací páčka	3
7	11-003-5006	Čep páčky	3
8	117-5800	Jehlovitý váleček \varnothing 2x9,8 mm	45
9		Závlačka 2x15, ČSN 02 1781	5
10		Pružná podložka 6,2, ČSN 02 1740.02	3
11	11-008-6238	Šroub spojky	3
12	11-001-1877	Vídlíče spojky	3
13	11-001-5006	Čep do vídlíče	3
14	11-001-5797	Váleček	3
		Závlačka 2x15, ČSN 02 1781	3
		Šroub M 6x50, ČSN 31 3105.3 víta spojky	6
		Pružná podložka 6,2, ČSN 02 1740.02	6
		Matice M 6, ČSN 02 1401	6
15	11-003-5124	Podložka pružiny	6
16	11-024-5051	Pružina spojky	6
17	11-002-1521	Víko spojky	1
18	11-010-3201	Šroub vídlíče	3
19	11-003-1687	Hřídle spojky	1
20	022-0774	Pojistovací kroužek 22 DIN 9045	1

Vysouvací objímka spojky

21	11-003-7057	Op. ná vysouvací objímka spojky (viz str. 5. 45)	(3)
22	11-007-5312	Spojovací hadice	1
23	11-003-5378	Spojovací šroub	2
24	111-5381	Maznice	1
25	11-003-1745	Vysouvací vídlíče spojky	1
26	11-003-5032	Vratná pružina spojky	1
27	11-003-0030	Pouzdro páky	1
	613-3110	Zavrtaný šroub M 6x12, SN 1020	2
		Pružná podložka 6,1, ČSN 02 1740.02	2
		Matice M 6, ČSN 31 3202.1	2
28	11-003-0069	Pružina převodové páky	2

PŘEVODOVKA

Převodová skříň s mezikusem a olejová pumpa převodové skříně

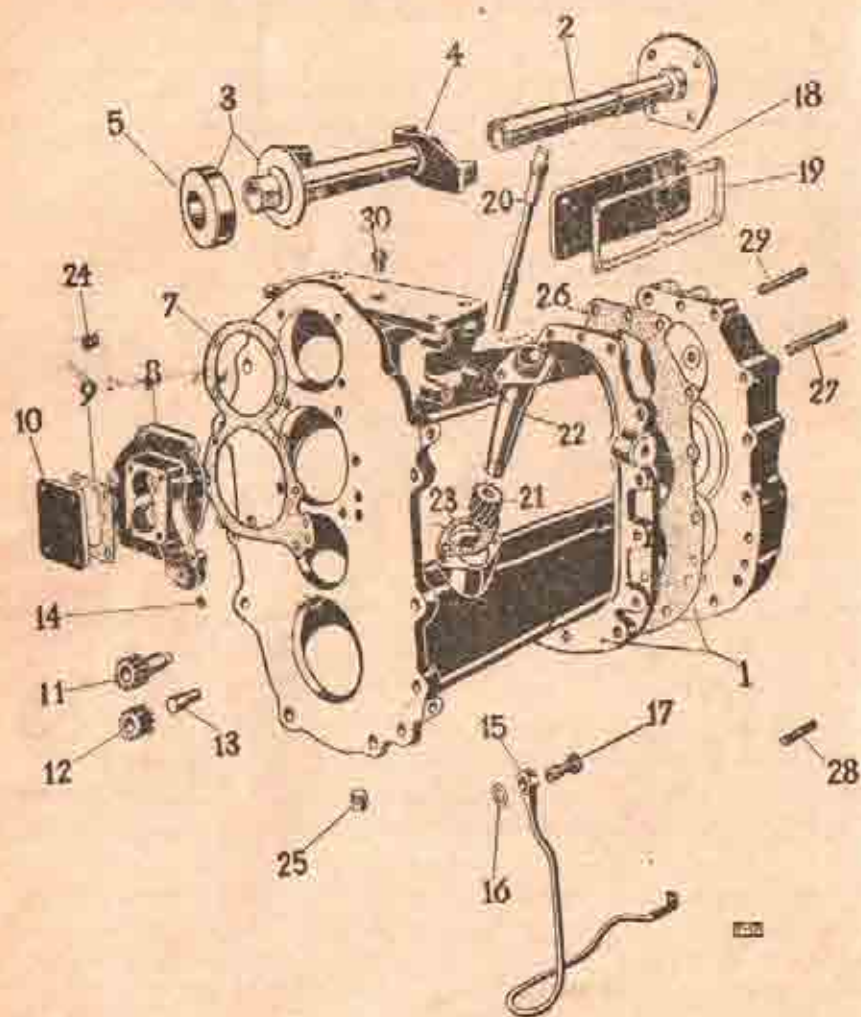

PŘEVODOVKA

Objednací číslo

Název dílu

Kusů Pomínka

Převodová skříň s mezikusem a olejová pumpa převodové skříně

11-007-7100	Opíná převodové skříň s redukční skříní, smont.	1
11-009-7100	Opíná převodové skříň s redukční skříní a zavrtanými šrouby	1
11-005-7100	Opíná převodové skříň s mezikusem	1
11-006-7603	Opíné víčko hřídele spojky	1
11-005-2037	Opíná vysouvací objímka spojky s kul. ložiskem	1
11-003-1636	Vysouvací objímka spojky	1
11-001-7658	Opíné kul. lož. 6207, ČSN 02 4630 s 35,72x17	1
11-001-5401	Těsnění víčka a skříně olej. pumpy (papír)	1
010-21101	Zavrtaný šroub M 6x15, SN 1020	4
—	Pružná podložka 6.1, ČSN 02 1740.02	4
—	Matice M 6, ČSN 31 3202.1	4
11-004-1062	Skříň olejové pumpy	1
11-003-5401	Těsnění víčka (0,05 mm) papír	1
11-005-1075	Víčko olejové pumpy	1
11-001-1236	Ozubené kolečko Z=14	1
11-005-1227	Ozubené kolečko Z=14	1
11-003-3011	Čep kolečka	1
—	Šroub M 6x15, ČSN 31 3106.1	4
—	Pružná podložka 6.1, ČSN 02 1740.02	4
188-8138	Zátka	1
090-11101	Zavrtaný šroub M 8x20, SN 1020	7
—	Matice M 8, ČSN 02 1401-0 5 k up. skř. olej. pumpy	5
—	Pružná podložka 8.2, ČSN 02 1740.02	7
11-012-7021	Opíná svař. trubka	1
010-25423	Těsnění kroužek A 18x22, ČSN 7603	2
010-22046	Dutý šroub A 10, ČSN 7823	1
—	Šroub M 6x8, ČSN 31 3108.1	1
11-002-1768	Víko	1
11-007-5401	Těsnění víka	1
010-21102	Zavrtaný šroub M 8x15, SN 1020	6
—	Pružná podložka 8.2, ČSN 02 1740.02	6
—	Matice M 8, ČSN 31 3202.1	6
11-008-1801	Hřídel rychloměru	1
11-001-1803	Hnané ko'o rychloměru Z=15	1
11-001-1806	Ložisko hřídele rychloměru	1
—	Válcový kolík 5x18, ČSN 1068/III	1
11-008-5401	Těsnění ložiska (papír)	1
010-21101	Zavrtaný šroub M 6x15, SN 1020	2
11-002-5278	Matice M 6 olejové pumpy	2
134-8137	Kulová zátky M 22x1,5	1
11-005-0001	Těsnění příruby (papír)	1
705-21101	Zavrtaný šroub M 12x25, SN 1020	9
070-21101	Zavrtaný šroub M 12x25, SN 1020	8
085-21254	Zavrtaný šroub M 12x25, SN 1019	1
010-21101	Zavrtaný šroub pro meshkus M 12x40, SN 1020	8
—	Pružná podložka 12.2, ČSN 1740.02	14
—	Matice M 12, ČSN 31 3202.1	14
11-010-3025	Štěrcht šep	1

PŘEVODOVKA

Ozubená kola s hřídelí a uložením

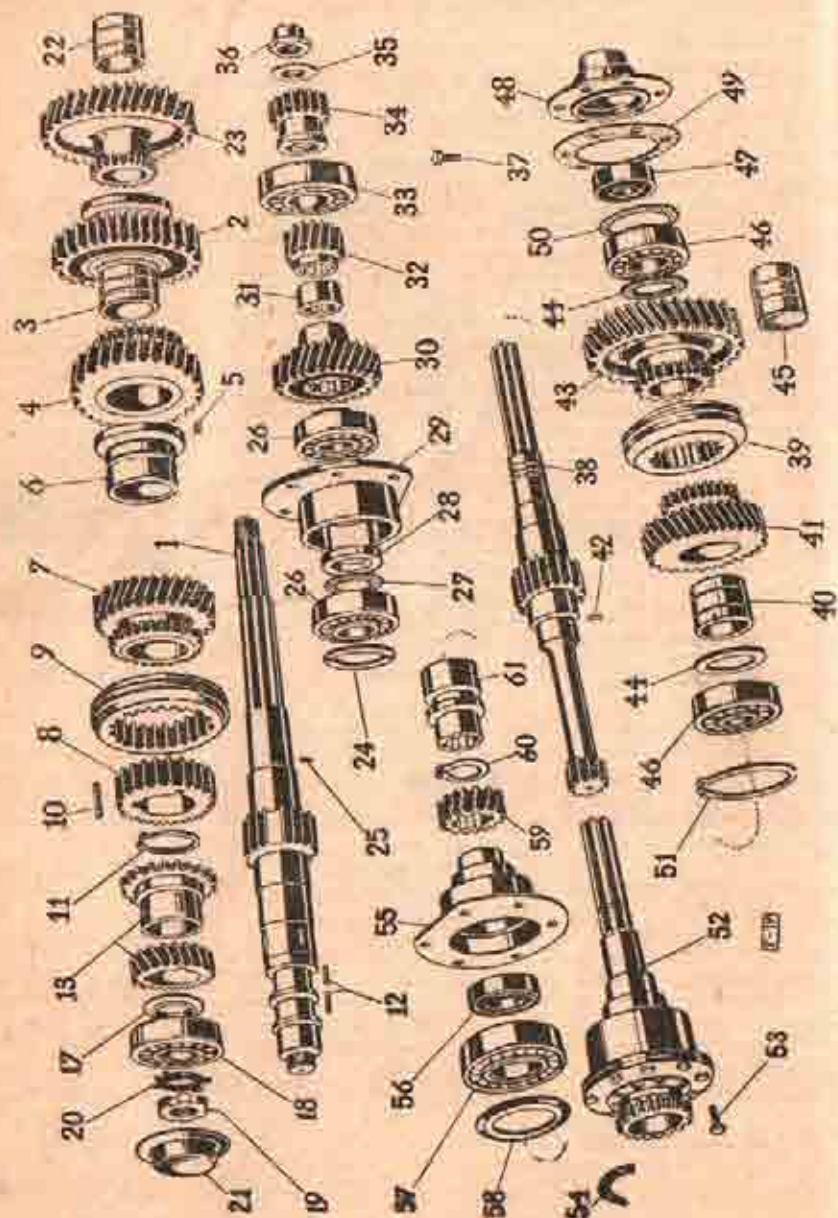

PŘEVODOVKA

Ozubená kola s hřídelí a uložením

Objednací číslo

Název dílu

Kusů Početná

11-001-1688	Střední hřídel Z=26	1
11-005-1726	Posuvné kolo zpětného chodu Z=44	1
11-032-5031	Vložka ložiska (uložení v pouzdru)	1
11-025-5076	Kroužek k jehl. válečkům Ø 57,5/52,5×4 mm	1
104-5800	Jehlový váleček Ø 3×15,8 mm	116
11-007-1729	Ozubené kolo 2. rychlosti Z=41,26	1
006-24507	Válcový kolík 3 m6×6, ČSN 1008/III	2
11-012-5078	Vložka ložiska (uložení v pouzdru)	1
11-011-5078	Vložka pro jehlové lož. Ø 72/52,5/45×42 mm	1
11-025-5076	Kroužek jehlových válečků Ø 57,5/52,5×4 mm	1
104-5800	Jehlový váleček Ø 3×15,8 mm	116
11-008-1729	Ozubené kolo 3. rychlosti Z=26,31	1
11-011-1699	Zubová spojka Z=28	1
11-017-5101	Vyrovnávací podložka Ø 50/42×0,1 mm	(1)
11-018-5101	Vyrovnávací podložka Ø 50/42×0,18 mm	(1)
11-019-5101	Vyrovnávací podložka Ø 50/42×0,2 mm	(1)
11-030-5101	Vyrovnávací podložka Ø 50/42×0,3 mm	(1)
11-006-1680	Zubová spojka 3. a 4. rychlosti Z=28	1
11-008-5173	Pero	2
042-0773	Proj. kroužek „Seeger“ Ø 42×1,75, ČSN 1201/V	1
104-5800	Jehlový váleček	74
11-002-7104	Úplné ozubené kolo 4. rychlosti Z=23	1
006-24507	Válcový kolík 3 m6×6, ČSN 1008/III	1
11-008-5001	Příložka	1
	Válec. ložisko NJ 307, ČSN 02 4678 Ø 35/80×21	1
11-015-5237	Stávecí matice	1
11-007-5107	Pojistovací podložka	1
11-031-5009	Uzavírací víčko	1
11-033-5031	Vložka ložiska (uložení v pouzdru)	1
11-025-5076	Kroužek jehlových válečků Ø 57,5/52,5×4 mm	1
104-5800	Jehlový váleček Ø 3×10,8 mm	116
11-006-1729	Ozubené kolo 1. rychlosti Z=26,52	1
11-013-5081	Příložka (s drážkou)	1
11-003-5061	Příložka (pro uložení na jehlové válečky)	1
006-24507	Válcový kolík 3 m6×6, ČSN 1008/III	2
	Kužel. lož. 30209, ČSN 02 4720 Ø 45/85×19×10	2
11-020-5095	Vyrovnávací podložka Ø 45/52×0,1 mm	(1)
11-021-5095	Vyrovnávací podložka Ø 45/52×0,15 mm	(1)
11-023-5095	Vyrovnávací podložka Ø 45/52×0,2 mm	(1)
11-020-5079	Rozpěrací kroužek Ø 53/45×8 mm	(1)
11-026-5079	Rozpěrací kroužek Ø 53/45×7,8 mm	(1)
11-027-5079	Rozpěrací kroužek Ø 53/45×8,5 mm	(1)
11-016-5079	Rozpěrací kroužek Ø 53/45×9 mm	(1)
11-003-5393	Vložka ložisek	1
410-21102	Zavrtaný šroub M 8×20, ŠN 1020	6
	Prožná podložka 8.2, ČSN 02 1740.02	6
	Matice M 8, ČSN 31 3202.1	6

Ozubená kola s hřídelí a uložením

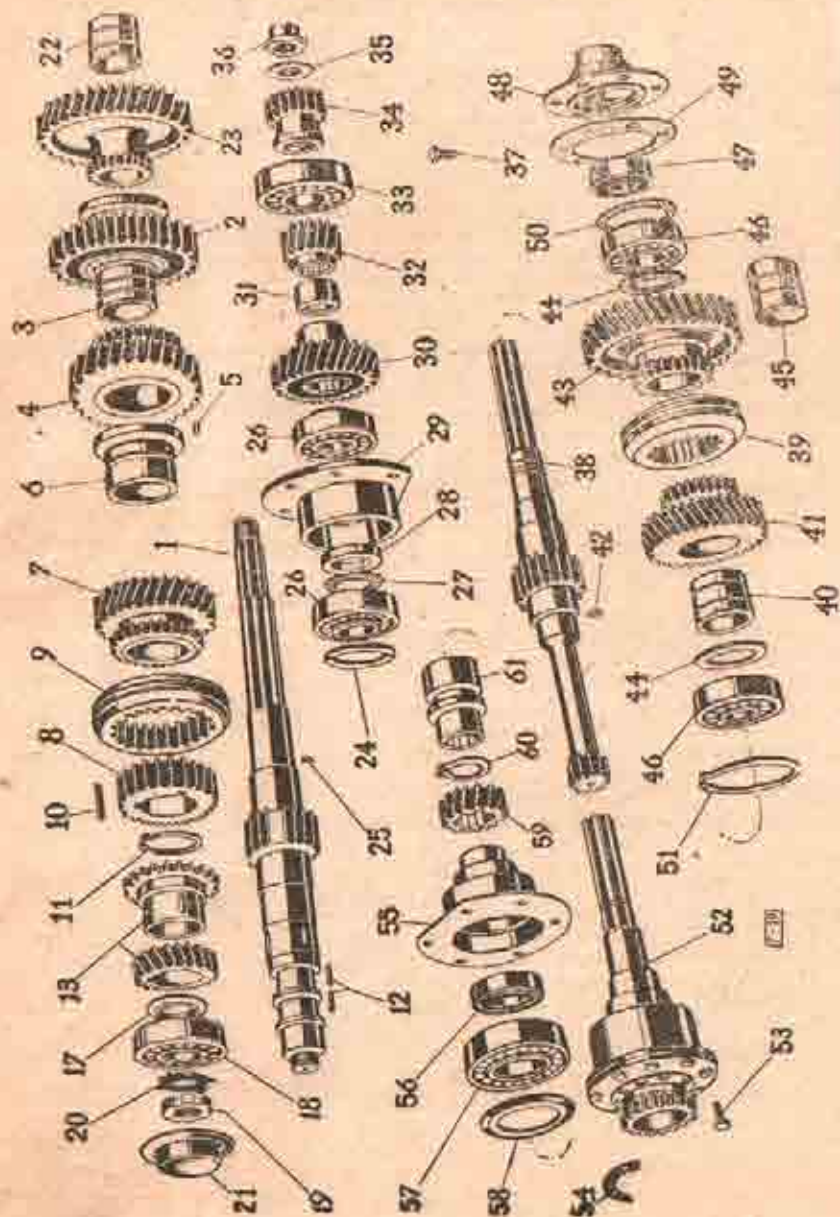

11-006-1731	Ozubené kolo s hřídelího chodu Z=32	1
11-027-5076	Kroužek kroužek	1
11-006-1731	Ozubené kolo terénního chodu Z=20	1
—	Válec lož. N 107, ČSN 02 1661 Ø 35/100X25	1
11-007-1731	Ozubené kolo pomocného náhonu Z=17	1
—	Podložka 25, ČSN 02 1701 00	1
—	Nízká koruň matice M 24X1,5, ČSN 31 3212 1	1
—	Závlačka 5X10, ČSN 03 1781 00	1
11-003-5203	Pojšřovací šroub ložiska	1
11-002-1882	Spodní hřídel Z=14,26	1
11-007-1880	Zubová spojka s hřídelího chodu Z=26	1
11-038-5031	Vložka ložiska (uložení v pouzdru)	1
11-028-5076	Kroužek jehlových válečků Ø 59,5/54,5X6 mm	1
105-5800	Jehlový váleček Ø 3X19,8 mm	120
11-011-1729	Ozubené kolo s hřídelího chodu Z=26,37	1
006-24507	Válcový kalík 3 m8X6, ČSN 1008/III	4
11-010-1729	Ozubené kolo terénního chodu Z=20,49	1
11-012-5081	Přiloha ložiska (s otvory Ø 3 pro poj. kolíček)	2
11-010-5081	Přiloha jehlového ložiska	2
11-034-5031	Vložka ložiska (uložení v pouzdru)	1
11-026-5076	Kroužek jehlových válečků Ø 59,5/54,5X6 mm	1
106-5800	Jehlový váleček Ø 3X25,8 mm	120
—	Kužel lož. 32210 ČSN 02 1721 Ø 50/90X23X19	2
050-5115	Těsnící kroužek «Guferron» Ø 650 Ø 42/62X12	1
11-008-5393	Vlko ložiska	1
11-018-5101	Těsnění vlka	1
—	Šroub M 8X20, ČSN 31 3105 1	4
—	Pružná podložka B.2, ČSN 02 1740 02	8
11-009-5095	Vyrovnávací podložka Ø 60/70X0,1 mm	(1)
11-007-5095	Vyrovnávací podložka Ø 60/70X0,15 mm	(1)
11-008-5095	Vyrovnávací podložka Ø 60/70X0,2 mm	(1)
035-5095	Vyrovnávací podložka Ø 69,5/75X0,4 mm	(1)
11-029-5095	Vyrovnávací podložka Ø 45/52X0,5 mm	(1)
050-6770	Pojšř. kroužek «Seener» 90X3, ČSN 1204/V1	1
11-002-7285	Orlná skříň diferenciálu (viz před. nápr.) Z=24	1
11-014-5201	Šroub skříňně diferenciálu	8
11-003-5115	Pojšřovací podložka	4
11-001-5395	Vložka kulčkového ložiska	1
618-21102	Zavrtaný šroub M 8X18, SN 1020	6
—	Pružná podložka B.2, ČSN 02 1740 02	8
—	Matice M 8, ČSN 31 3202 1	6
050-5415	Těsnící kroužek «Guferron» Ø 650 Ø 42/62X12	1
—	Kulič ložiska Ø 210, ČSN 02 1638 Ø 50/90X20	1
11-003-5096	Odstředivý kroužek	1
11-004-1802	Hnoč kolo rychloměru Z=6	1
038-6772	Pojšř. kroužek «Seener» 38X1,75, ČSN 1204/V	1
11-008-1660	Zasouvací ohýnka k přednímu náhonu Z=11	1

U položek 1, 6, 22, 24, 40, 44, 45, je v textu uvedeno dvojitě provedení uložení ozubených kol, a to:
1) Uložení na jehlových válečkách.
2) Uložení v pouzdru.

Vrchní hřídel s ozubenými koly a kolo zpětného chodu

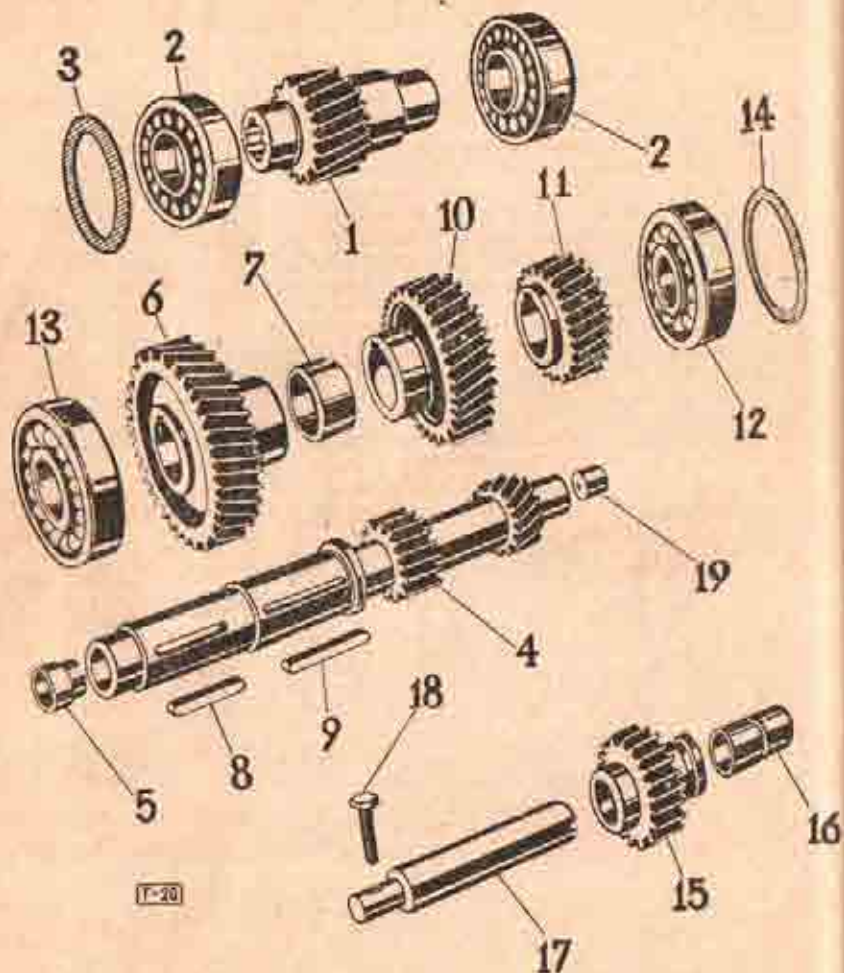

17-20

Objednací číslo

Název dílu

Kusů Pomůcka

Vrchní hřídel s ozubenými koly a kolo zpětného chodu

11-003-1722	Hřídel ozubené ko'o Z=22	1
—	Kužel. lož. 30208, ČSN 02 1720 Ø 40/80×18×16	2
11-017-5095	Vyrovnávací podložka Ø 80/70×0,1 mm	(1)
11-018-5095	Vyrovnávací podložka Ø 80/70×0,15 mm	(1)
11-019-5095	Vyrovnávací podložka Ø 80/70×0,2 mm	(1)
11-039-5095	Vyrovnávací podložka Ø 80/70×0,3 mm	(1)
11-002-1684	Vrchní hřídel Z=10,8	1
11-001-1288	Hřídel ozubec spojky čerpadla	1
11-004-1728	Kolo ve stálém záběru Z=45	1
11-019-5029	Rozpěrači kroužek	1
11-001-5175	Pero	1
11-005-5175	Pero	1
11-006-1728	Ozubené kolo 3. rychlosti Z=37	1
11-005-1728	Ozubené kolo 2. rychlosti Z=27	1
—	Kulič. ložisko 6406, ČSN 02 1638 Ø 30/80×23	1
—	Kulič. ložisko 6709, ČSN 02 1637 Ø 45/100×25	1
11-035-5095	Vyrovnávací podložka Ø 80,5/75×0,4 mm	(1)
11-068-5095	Vyrovnávací podložka Ø 89,5/75×0,2 mm	(1)
11-007-5095	Vyrovnávací podložka Ø 81,5/75×0,15 mm	(1)
11-009-5095	Vyrovnávací podložka Ø 83,5/75×0,1 mm	(1)
11-009-7102	Opíné ozub. ko'o zpět. chodu s pouzdem Z=25	1
11-026-5031	Pouzdro do kola	1
11-085-5001	Čep kola zpětného chodu	1
—	Pojistovací šroub M 8×35, ČSN 02 1115	1
—	Pružná podložka 8,2, ČSN 03 1740.02	1
11-001-5150	Zátka	1

PŘEVODOVKA

Zasouvací ústrojí a řazení rychlostí

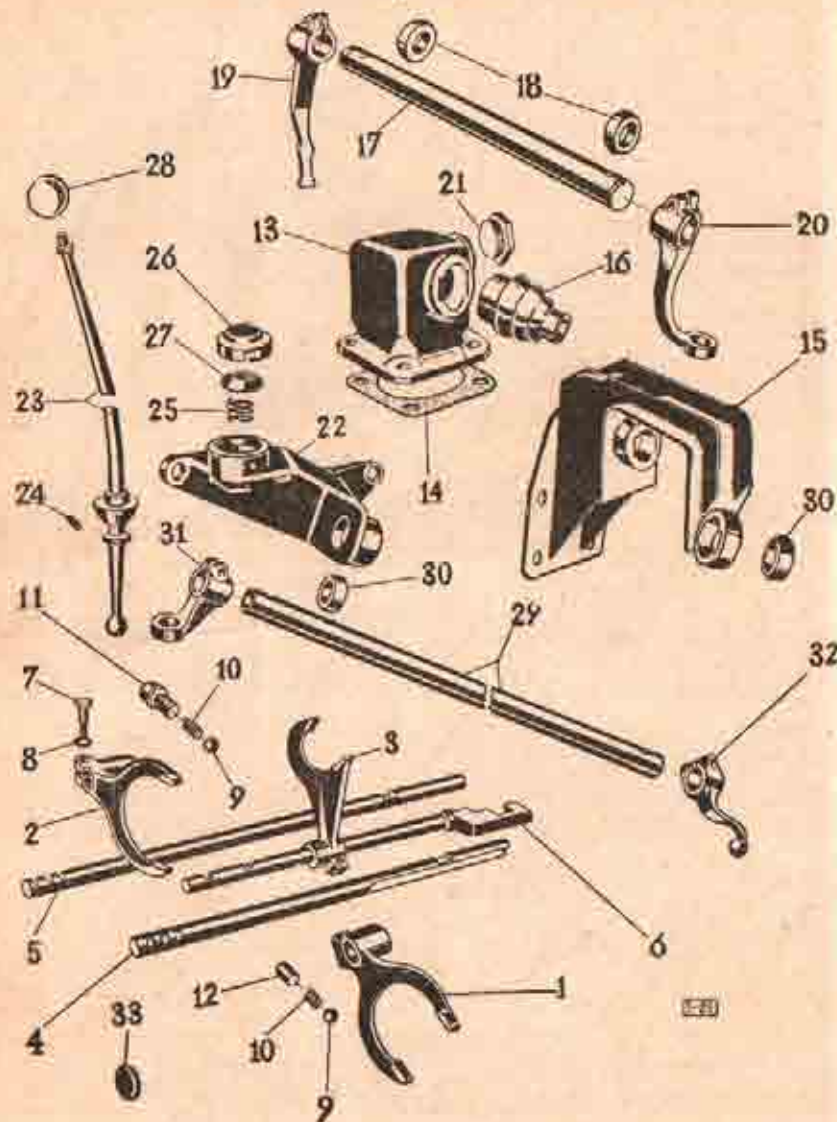

PŘEVODOVKA

Zasouvací ústrojí a řazení rychlostí

Objednací číslo	Název dílu	Kusů	Poznámka
11-010-1741	Zasouvací vidlice 1 a 2. rychlosti	1	
11-011-1741	Zasouvací vidlice 3. a 4. rychlosti	1	
11-012-1741	Zasouvací vidlice zpětného chodu	1	
11-003-1691	Zasouvací tyč 1. a 2. rychlosti	1	
11-010-1691	Zasouvací tyč 3. a 4. rychlosti	1	
11-017-1691	Zasouvací tyč zpětného chodu	1	
11-003-5201	Šroub vidlice	5	
11-002-5114	Pojistovací podložka	3	
114-5701	Ocelová kulíčka Ø 7/16"	3	
11-041-5051	Pružna západky	3	
11-005-5151	Uzávěrka	1	
11-026-5001	Opěrný váleček pružiny	1	
11-005-1751	Síťná ložiska zasouvání	1	
11-058-3401	Těsnění ložiska (papír)	1	
615-21102	Zavrtaný šroub M 8x15, SN 1020	4	
—	Pružná podložka 8,2, ČSN 02 1740.02	4	
—	Matice M 8, ČSN 3202.1	4	
11-006-7358	Opěrná konzole zasouvacích tyčí	1	
—	Šroub M 10x20, ČSN 02 1105-8 G	4	
—	Pružná podložka 10,2, ČSN 02 1740.02	4	
11-015-5439	Ochranná manžeta	1	
11-010-7506	Opěrná příčná tyč řazení	1	
11-005-5028	Kulová vložka	2	
11-005-2909	Zasouvací páka	1	
11-015-2920	Převodová páka	1	
—	Šroub M 10x45, ČSN 31 3105.1	1	
—	Šroub M 10x40, ČSN 31 3105.1	1	
—	Pružná podložka 10,2, ČSN 02 1740.02	2	
—	Matice M 10, ČSN 31 3202.1	1	
11-006-5151	Uzávěrací šroub	1	
11-020-7503	Opěrný držák řazení rychlosti	1	
—	Šroub M 14x35, ČSN 31 3105.1	2	
—	Pružná podložka 14,2, ČSN 02 1740.02	2	
11-006-7111	Opěrná zasouvací páka	1	
11-003-5158	Voditel kolík	1	
11-013-5061	Pružina zasouvací páky	1	
11-005-1770	Víčko kloubu zasouvací páky	1	
11-004-1770	Uzávěrací víčko	1	
11-001-1826	Kulová rukojet	1	
—	Šroub M 10x40, ČSN 31 3105.1	1	
11-004-2065	Převodový hřídel zasouvání	1	
11-004-5028	Kulová vložka	2	
11-014-2930	Převodová páka	1	
11-006-2909	Zasouvací páka	1	
—	Šroub M 10x28, ČSN 31 3105.1	1	
—	Pružná podložka 10,2, ČSN 02 1740.02	2	
—	Matice M 10, ČSN 31 3202.1	1	
11-001-2958	Pojistka zasouvací tyče	1	

PŘEVODOVKA

Zasouvání redukce a předního náhonu

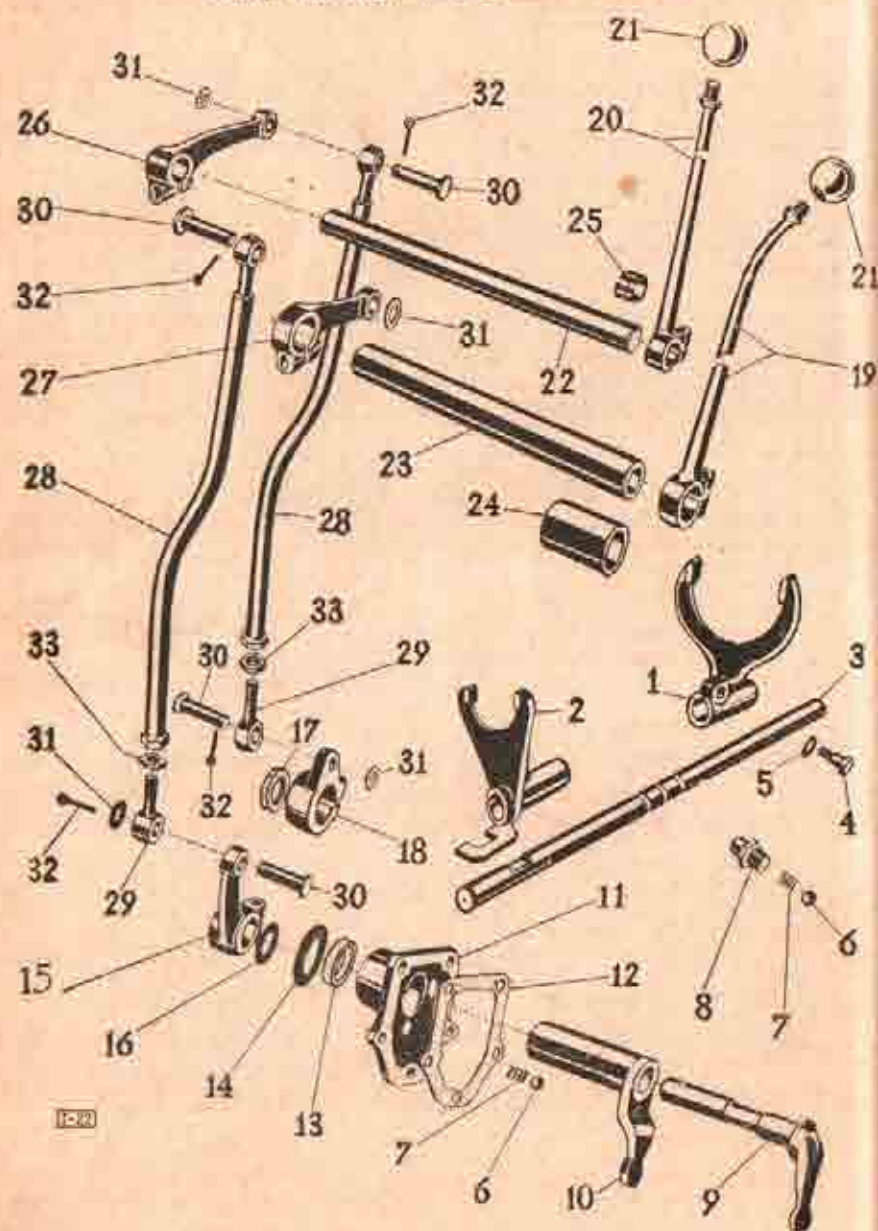

1-20

PŘEVODOVKA

Objednací číslo

Název dílu

Kat. Počet

Zasouvání redukce a předního náhonu

11-013-1741	Zasouvací vidlice terénního chodu	1
11-003-7115	Úplná zasouvací vidlice předního náhonu	1
11-019-1891	Zasouvací tyč terénního chodu a před. náhonu	1
11-003-5201	Šroub vidlice	1
11-002-5114	Pojistovací podložka	1
111-5791	Ocelová kulička 7/16"	2
11-011-3081	Pružná západka	2
11-005-5131	Uzávěrka	1
11-026-2920	Převodová páka	1
11-025-2020	Zasouvací páka	1
026-24510	Válcový kořík 6 mm x 20, ČSN 1006/III	1
11-001-1779	Víko zasouvací páky předního náhonu	1
11-046-5401	Těsnění víka	1
030-21252	Zavrtaný šroub M 8 x 20, ŠN 1019	5
-	Pružná podložka 8,2, ČSN 02 1740.02	5
-	Matice M 8, ČSN 31 3202.1	5
11-012-5410	Těsnění do víka (plast)	1
11-009-5092	Příložka těsnění	1
11-054-2501	Páka redukce	1
-	Šroub M 10 x 40, ČSN 31 3105.1	2
-	Pružná podložka 10,2, ČSN 02 1740.02	2
11-000-5092	Příložka	1
11-003-5410	Těsnící kroužek (bílá plast)	1
11-036-2901	Převodová páka předního náhonu	1
-	Šroub M 10 x 40, ČSN 31 3105.1	1
11-011-7111	Úplná páka řazení redukce	1
-	Šroub M 10 x 40, ČSN 31 3105.1	1
-	Pružná podložka 10,2, ČSN 02 1740.02	1
11-007-7111	Úplná páka zasouvání předního náhonu	1
-	Šroub M 10 x 40, ČSN 31 3105.1	1
11-001-1828	Ku ova rukojeť	2
11-001-2832	Převodový hřídel zasouvací redukce	1
-	Pero (klin) přev. hřídele 5 x 7,5, ČSN 30 1585.11	1
11-000-2865	Příčný hřídel	1
11-000-3173	Pero příčného hřídele 5 x 4,5/16,57	1
11-032-3078	Rozpěrka	1
11-037-0031	Pouzdro	2
11-038-3020	Horní páčka řazení předního náhonu	1
11-039-3020	Horní páčka redukce	1
-	Šroub M 10 x 40, ČSN 31 3105.1	1
-	Pružná podložka 10,2, ČSN 02 1740.02	1
11-031-7308	Úplné spojovací těleso	2
-	Šroub s otkem ČSN 02 1187 M 10 x 50	2
436-22215	Svorník 10 18 x 35 x 28, ČSN 1298/III	4
-	Podložka 10,5, ČSN 1301/II	4
-	Závlečka 3 x 18, ČSN 02 1731.02	4
-	Matice M 10, ČSN 02 1403	2

PREVODOVÁ SKŘIŇ

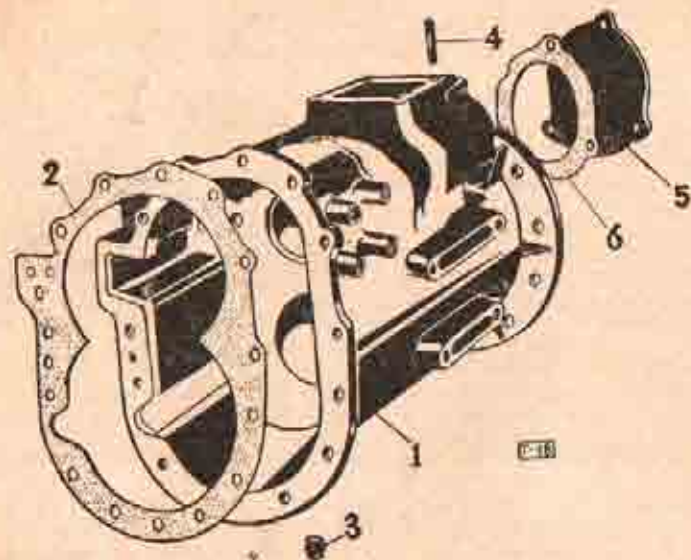

Pos. Objednací číslo Název dílu Kód Poznámka

Skříň redukce

1.	11-001-1606	Skříň redukce	1
2.	11-055-5401	Těsnění příruby (papír)	1
—	625-21104	Zavrtaný šroub M 12×25, ŠN 1020	4
—	—	Pružná podložka 12,2, ČSN 02 1740.02	4
—	—	Matice M 12, ČSN 3202.1	4
—	024-24512	Válcový kolík 10 m6×24, ČSN 1008/III	3
3.	124-5137	Zátka M 22×1,5	2
4.	620-21102	Zavrtaný šroub M 8×20, ŠN 1020	4
—	—	Matice M 8, ČSN 31 3202.1	4
—	—	Pružná podložka 8,2, ČSN 02 1740.02	4
5.	11-031-5351	Přírubové víko náhonu navijáku	1
6.	11-060-5401	Těsnění (papír)	1
—	—	Šroub M 8×15, ČSN 31 3100.1	3
—	—	Pružná podložka 8,2, ČSN 02 1740.02	3

SPOJOVACÍ HRÍDEL

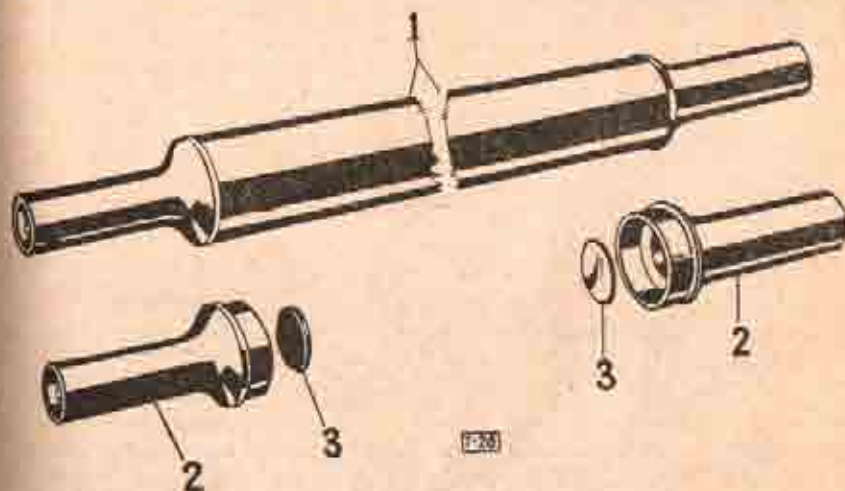

Pos. Objednací číslo Název dílu Kód Poznámka

Spojovací hřídel

1.	11-003-7201	Úplný spojovací hřídel	1
1.	11-003-1881	Spojovací hřídel (trubka Ø 80×1277 mm)	1
1.	11-002-7160	Úplný drážkový náhon	2
—	145-24001	Píchnová zátka 45, ČSN 30 1300.1	2

KOMPRESOR

Kompresor s jednotlivými díly

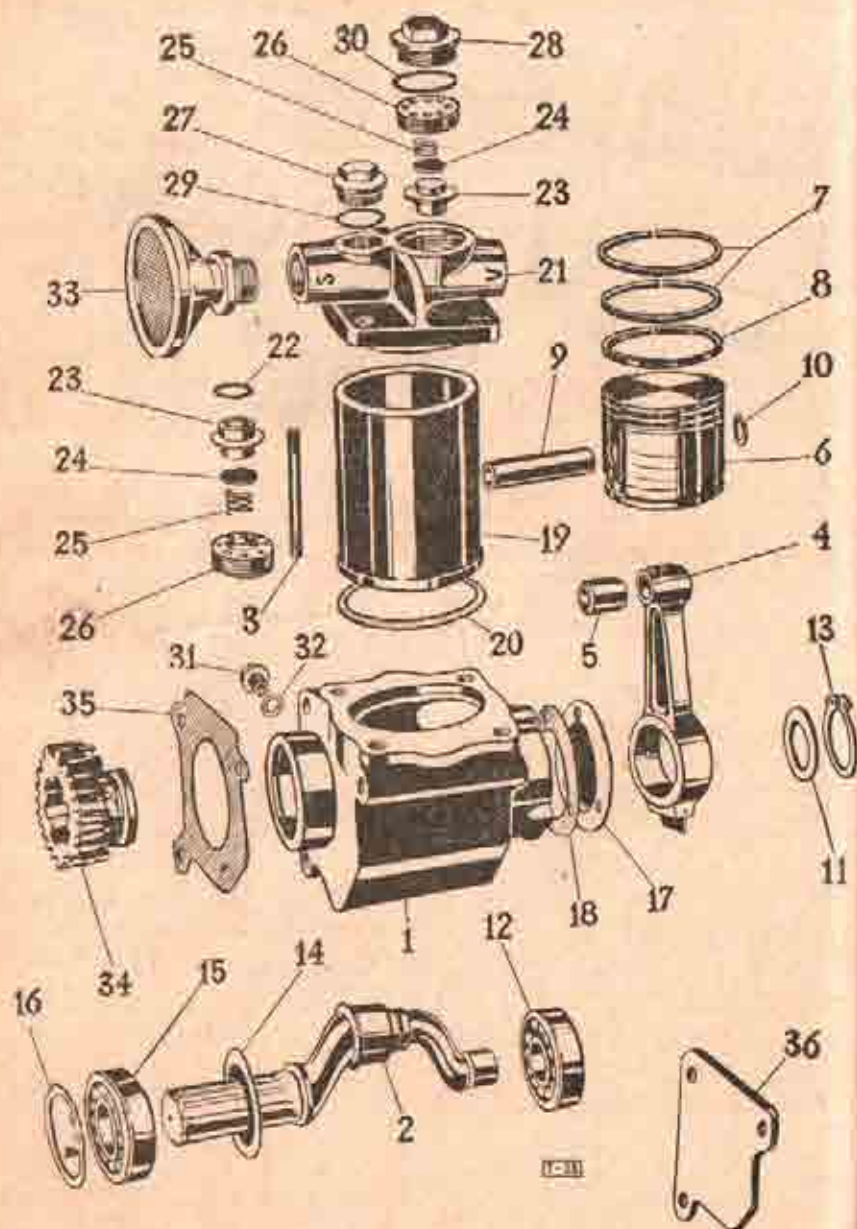

KOMPRESOR

Objednávací číslo

Název dílu

Kusů Početů

Kompresor s jednotlivými díly

11-001-7481	Úplný kompresor	1
11-002-2028	Skaň kompresoru	1
11-002-2031	Kukový hrđel	1
810-21102	zavřatý šroub M 8X10, ŠN 1020	4
610-21101	Zavřatý šroub M 6X10, ŠN 1020	3
11-001-7489	Opná ojnice	1
11-008-5031	Pouzdro	1
11-001-2633	Píst kompresoru \varnothing 60,45 mm	1
—	Pístní krouček A 60,5X2,5 ac CSN 30 2121	2
—	Pístní krouček stlači 60,5X4,5 ac CSN 30 2126	1
11-008-5005	Pístní čep	1
014-6770	voj. krouček »Seeger« vnřtř. \varnothing 14X1, CSN 1204/VI	2
11-007-5093	Přiložka	1
—	Kuličk. ložisko 6304, CSN 02 4637 \varnothing 20/52X15	1
11-031-5095	Výrovnávací podložka \varnothing 52/42X0,2 mm	(1)
11-012-5095	Výrovnávací podložka \varnothing 52/42X0,5 mm	(1)
—	voj. krouček »Seeger« \varnothing 28X1,5, CSN 1204/V	1
11-008-5096	Odšřkovač plech	1
—	Kuličk. ložisko 6206, CSN 02 4636 \varnothing 30/62X16	1
065-8770	Polst. krouček »Seeger« \varnothing 62X2, CSN 1204/VI	1
11-001-1787	Vlko ložiska	1
11-006-5401	Těsnění vlka (papír)	1
—	Pružná podložka 8.1, CSN 02 1740.03	3
—	Matice M 6, CSN 31 3202.1	3
11-001-2021	Válec kompresoru	1
11-003-3422	Těsnění válce (fibr) \varnothing 60,5/70X0,7 mm	1
11-001-8323	Hlava válce	1
11-071-5401	Těsnění \varnothing 27,18X0,3 mm (lepenka)	2
11-005-1313	Sedlo ventilu	2
11-001-2591	Ventilová šestička	2
11-003-5031	Pružná ventilu	2
11-013-0135	Podpěrná zátku M 30X1,5	2
—	Uzavřací šroub M 22X1,5, CSN 31 3802.12	1
—	Uzavřací šroub M 30X1,5, CSN 31 3802.12	1
022-25438	Těsnění A 22X27, CSN 7603	1
030-25436	Těsnění A 30X36, CSN 7603	1
—	Pružná podložka 8.2, CSN 02 1740.02	4
—	Matice M 6, CSN 31 3202.1	4
—	Uzavřací šroub M 10X1, CSN 31 3802.12	1
010-10438	Těsnění A 10X14, CSN 7603 (lepenka)	1
11-002-8313	Čistič vzduchu	1
11-001-1753	Oubířené kolo kompresoru Z=21	1
11-003-3401	Těsnění (papír) 0,2 mm	(1)
—	šroub M 8X95, CSN 31 3165.1	3
—	Pružná podložka 8.3, CSN 02 1740.02	3
11-000-8301	Přirubové víčko náhonu kompresoru (platí jen pro vazy box kompresoru)	1

KOMPRESOR

Razení kompresoru

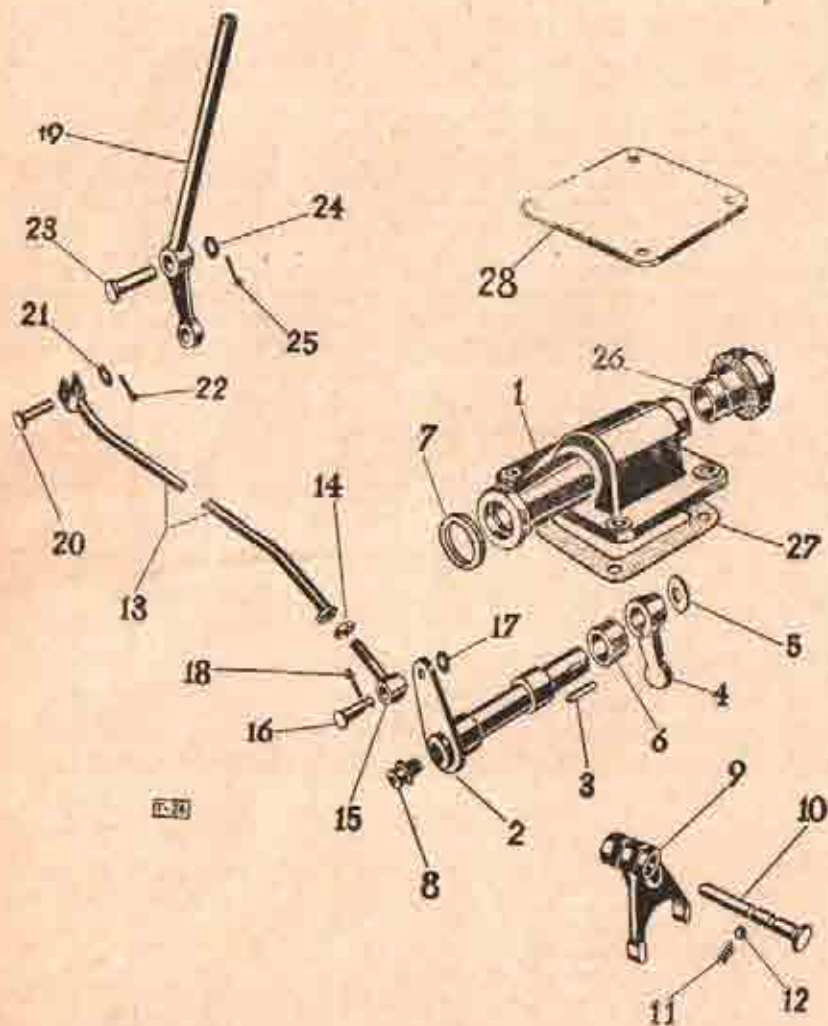

KOMPRESOR

Objednací číslo

Název dílu

Kusů Poznámka

Razení kompresoru

Objednací číslo	Název dílu	Kusů	Poznámka
11-005-1770	Víko zasouvacích páček	1	
11-001-7145	Ópčný zasouvací hřídel	1	
—	Pero 1 h9x4x12, ČSN 1005/II	1	
11-030-2901	Zasouvací páčka	1	
11-046-5101	Podložka	1	
—	Pružná podložka 8,2, ČSN 1740.02	1	
—	Šroub M 8x20, ČSN 02 1103 - 0 0	1	
11-036-5076	Rozpěrací trubka	1	
11-013-5410	Těsnění do víku (bílá plast)	1	
101-5381	Maznice	1	
11-015-1741	Zasouvací vidlice kompresoru	1	
11-012-1891	Hřídelek zasouvací vidlice	1	
11-010-5051	Pružina	1	
108-5791	Kulička 1/4"	1	
11-042-7506	Ópčný spojovací táhlo	1	
—	Nízká matice M 8, ČSN 02 1403	1	
—	Šroub s okem M 8x45, ČSN 02 1167	1	
435-22212	Svorník 8 h11x25x20, ČSN 1298/III	1	
—	Podložka 8,2, ČSN 1301/II	1	
—	Závlačka 2x15, ČSN 02 1781.02	1	
11-012-7111	Ópčný zasouvací páka kompresoru	1	
—	Svorník 8x22x18, ČSN 1298/III	1	
—	Podložka 8,2, ČSN 1301/II	1	
—	Závlačka 2x15, ČSN 02 1781.02	1	
440-22215	Svorník 10 h11x40x32, ČSN 1298/III	1	
—	Podložka 10,5, ČSN 1301/II	1	
—	Závlačka 3x18, ČSN 02 1781.02	1	
620-21102	Zavrtaný šroub M 8x20, ŠN 1030	4	
—	Matice M 8, ČSN 31 3202.1	4	
—	Pružná podložka 8,2, ČSN 02 1740.02	4	
11-005-6133	Větrací uzávěrka oleje	1	
11-030-5401	Těsnění (papír)	1	
11-032-6351	Víčko (plast jen pro vozy bez kompresoru)	(1)	

Odolejovač s hadicí pro huštění pneumatik

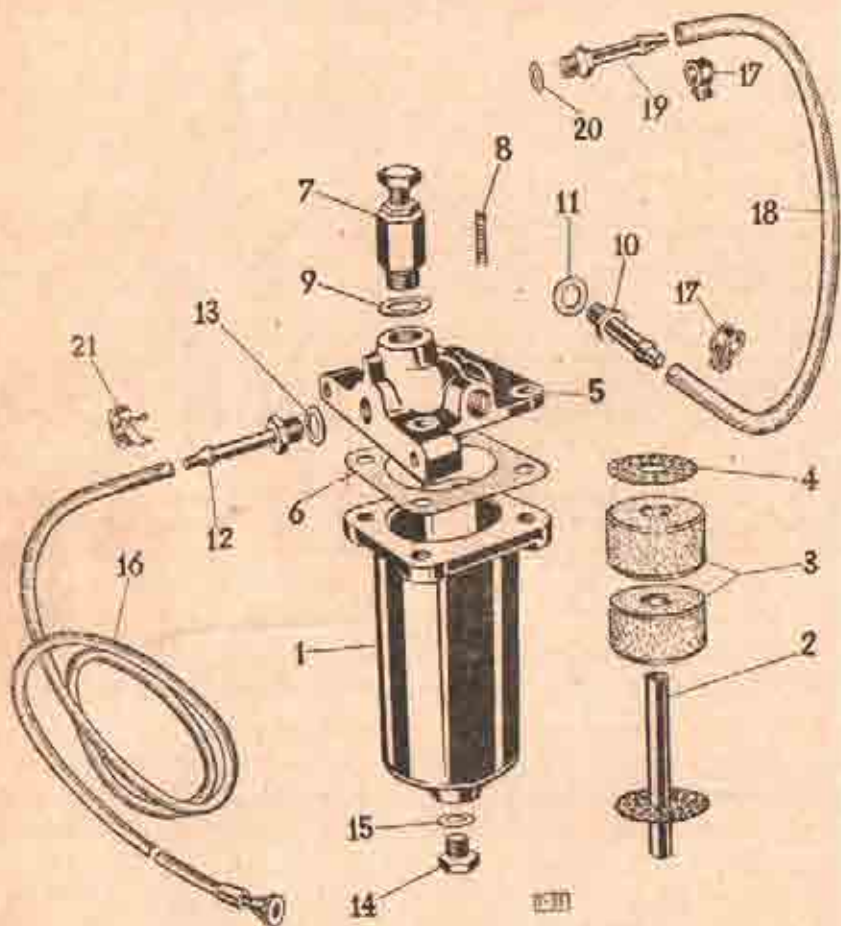

Odolejovač s hadicí pro huštění pneumatik

Číslo	Popis dílu	Množství	Poznámka
11-001-7527	Opčný odolejovač	1	
11-001-2528	Těleso odolejovače	1	
11-012-7503	Opčná středící trubka	1	
11-001-4358	Čistič vložka	2	
11-022-5141	Sito	1	
11-001-2329	Hlava tělesa	1	
11-078-5401	Těsnění (papír)	1	
	Šroub M 8 x 22, ČSN 31 3105.1	2	
	Šroub M 8 x 30, ČSN 31 3105.1	2	
	Pružná podložka 8.2, ČSN 02 1740.02	4	
11-002-7108	Opčný pojistný ventil	1	
11-050-5051	Pružina	1	
118-25422	Těsnící kroužek A 16 x 21, ČSN 7603 (nitr)	1	
11-006-5375	Hadicový nástavec	1	
118-25422	Těsnící kroužek A 16 x 21, ČSN 7603 (nitr)	1	
11-007-5378	Hadicový nástavec	1	
118-25422	Těsnící kroužek A 12 x 16, ČSN 7603 (nitr)	1	
11-014-5136	Uzavírací šroub	1	
118-25422	Těsnící kroužek A 10 x 16, ČSN 7603 (nitr)	1	
11-002-7056	Opčná hadice pro huštění pneumatik (4 m dl.)	1	
001-74306	Pouto hadice	2	
001-74306	Pryžová hadice ø 94,5/13 x 550	1	
001-74304	Hadicový nástavec	1	
011-25422	Těsnící kroužek A 22 x 26, ČSN 7603 (nitr)	1	
	Šroub M 8 x 20, ČSN 31 3106.1	2	
	Pružná podložka 8.2, ČSN 02 1740.02	2	
130-7606	Opčná spona	1	

PŘEDNÍ NÁPRAVA

Skříň přední nápravy se spojovací skříní a spouštěč motoru

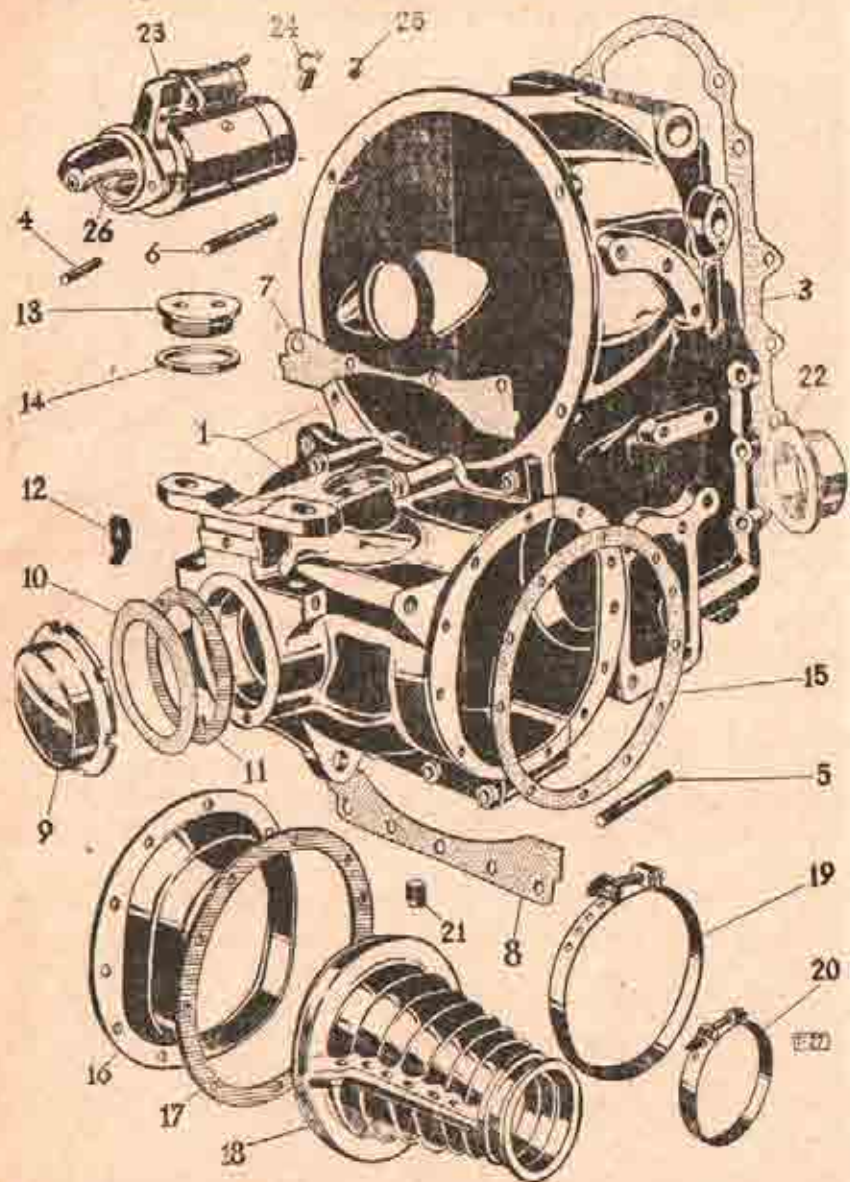

PŘEDNÍ NÁPRAVA

Objemové číslo

Název dílu

Kusů Poznámka

Skříň přední nápravy se spojovací skříní

11-002-7513	Úplná skříň přední nápravy se spojovací skříní	1
11-002-5401	Těsnění mezi spojovací a převod. skříní (papír)	1
625-21104	Zavrtaný šroub M 12×25, SN 1020	2
625-21105	Zavrtaný šroub M 10×20, SN 1020	4
706-21104	Zavrtaný šroub M 12×95, SN 1020	2
059-21104	Zavrtaný šroub M 12×50, SN 1020	5
—	Matice M 12, ČSN 31 3202.1	9
—	Pružná podložka 12,2, ČSN 02 1740.02	9
11-006-0401	Těsnění mezi skříně (papír)	(1)
11-007-0401	Těsnění mezi skříně (papír)	(1)
011-24 03	Válcový kroužek 5 m6×12, ČSN 1000/III	2
11-001-0091	Uzavírací víčko skříně	1
11-001-0401	Těsnění víčka (lepenka)	1
11-002-6103	Pojistovací podložka	1
—	Šroub M 8×15, ČSN 31 3106.1	1
—	Pružná podložka 8,2, ČSN 02 1740.02	1
11-001-0120	Pojistovací podložka víčka	1
11-007-0131	Uzavírací šroub	1
003-00422	Těsnící kroužek A 52×60, ČSN 7603 (fibr)	1
11-003-0401	Těsnící kroužek (papír)	2
11-010-0009	Krycí kroužek	2
—	Šroub M 8×15, ČSN 31 3106.1	24
—	Pružná podložka 8,2, ČSN 02 1740.02	24
11-001-0582	Stahovací kroužek	2
11-011-0439	Manžeta polonápravy	2
—	Šroub M 4×22, ČSN 31 3131.1	16
—	Podložka 4,3, ČSN 02 1701.1	32
—	Matice M 4, ČSN 31 3202.1	16
11-001-7006	Opíná spona manžety - delší	2
11-003-7006	Opíná spona manžety - kratší	2
111-01377	Zátka	1
11-003-0070	Vložka do skříně přední nápravy	2

Spouštěč

11-001-0009	Spouštěč PAL 12 V - 1,8 Ks	1
625-21103	Zavrtaný šroub M 10×20, SN 1020	2
—	Pružná podložka 10,2, ČSN 02 1740.02	2
—	Matice M 10, ČSN 31 3202.1	2
11-001-0061	Uhlík spouštěče	4
11-003-0005	Pružinka uhlíku	4
11-001-1030	Pastorek spouštěče Z=9	1

PŘEDNÍ NĀPRAVA

Hnací hřídel s kuželovými pastorky a skříní diferenciálu se satelity

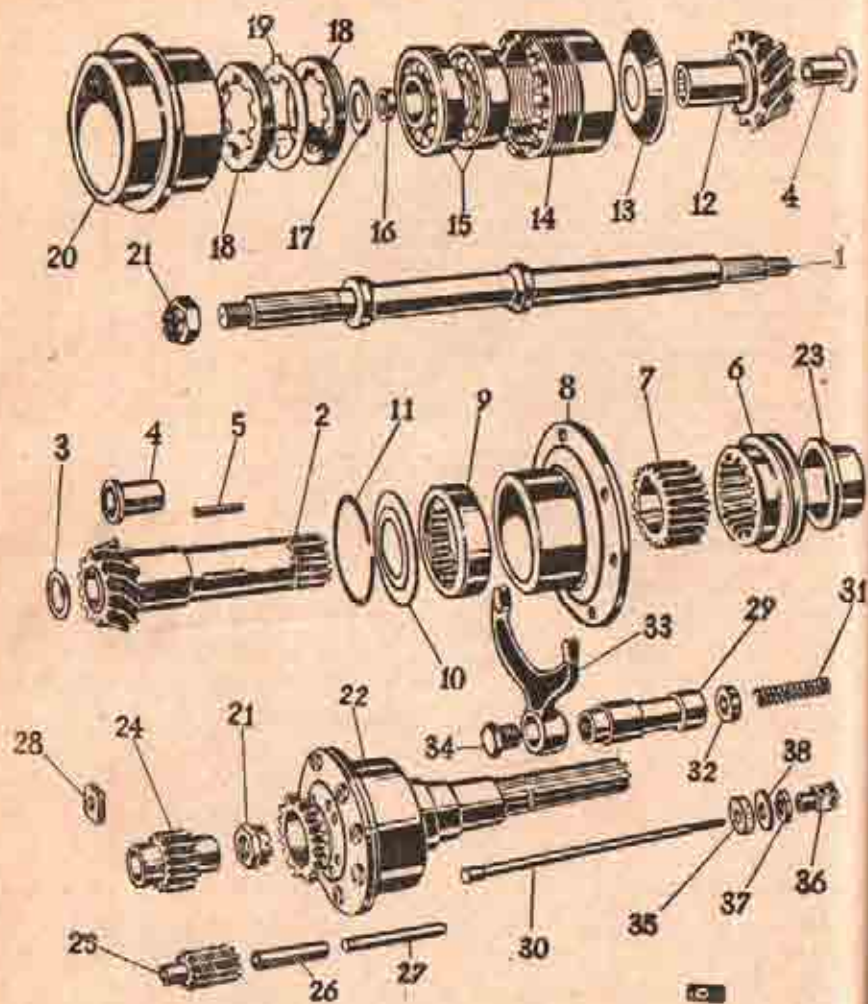

PŘEDNÍ NĀPRAVA

Hnací hřídel s kuželovými pastorky a skříní diferenciálu se satelity

11-001-2036	Hnací hřídel pastorků	1
11-002-7281	Upíný kuželový pastorek I. Z=18,13	(1)
11-003-7281	Upíný kuželový pastorek I. (ozubení »Spiromatic«)	(1)
11-002-7285	Upíný pastorek s talíř. kolem I. (zaběhaný pár)	1
11-004-7285	Opř. pastorek s talíř. kolem I. (ozub. »Spiromatic«)	1
11-006-5081	Přídložka pastorku	1
11-009-5036	Pouzdro pastorku	2
	Pero 3 h9x7x36, ČSN 1005/II	2
11-001-2024	Posuvná oběhka uzávěru diferenciálu Z=24	1
11-001-2021	Hnací ozubené kolo pastorku Z=34	1
11-001-5393	Vložka pro ložisko	1
11-001-5779	Vál. lož. NU 2209, ČSN 03 4875 bez vnitř. kroužku	1
010-21102	Zavrtaný šroub M 8x15, ŠN 1020	6
11-001-5067	Odstř. kovací kroužek	1
11-017-5069	Pojšťovací kroužek 85 DIN 9015	1
11-000-2011	Kuželový pastorek II. Z=15	1
11-000-2011	Kuželový pastorek II. (ozubení »Spiromatic«)	(1)
11-005-7285	Uplně talíř. kolo s pastorkem II. (zaběhaný pár)	1
11-003-7285	Upl. talíř. kolo s pastorkem II. (oz. »Spiromatic«)	1
11-004-5086	Odstřikovací kroužek	1
11-010-3257	Stavěcí matice	1
	Kuličk. ložisko 6307, ČSN 02 4637 ø 30/80x21	2
11-008-0030	Vyrovnávací podložka ø 35/45x0,1 mm	(1)
11-027-4035	Vyrovnávací podložka ø 35/45x0,2 mm	(1)
008-14509	Válcový kulič. 5 m6x28, ČSN 1008/III	1
11-013-5676	Střední kroužek	1
11-001-5109	Podložka matice	1
11-000-3237	Matice se zářezy	2
11-000-5107	Pojšťovací podložka	2
11-000-5393	Vložka kuřkového ložiska	1
	Korunová matice M 18x1,5, ČSN 31 3211.1	2
	Závlečka 1x35, ČSN 02 1701	2
11-007-790	Opíná skříní diferenciálu Z=24	1
11-005-1035	Vyrovnávací podložka ø 24,5/31x0,1 mm	(1)
11-005-1036	Vyrovnávací podložka ø 24,2/31x0,2 mm	(1)
	číslem diferenciálu	1
11-005-1031	Střední kolo diferenciálu Z=18	1
11-005-1032	Satelit diferenciálu Z=12	6
11-005-1033	Pouzdro satelitu	6
11-005-1034	Čep satelitu	6
11-005-1035	Pojšťovací podložka	3
11-005-1036	Šroub se závit. hl. M 6x10, ČSN 31 3140.1	3
11-005-1037	Volení těhla uzávěru	1
11-005-1038	Těhlo uzávěru diferenciálu	1
11-005-1039	Profilová uzávěrka	2
11-005-1040	Podložka	1
11-005-1041	Válcový kulič. 3 h8x18, ČSN 1008/II	1
11-005-1042	Zasuvací vidlice	1
11-005-1043	Hlavní šroub	1
11-005-1044	Těhlo (mříč)	1
11-005-1045	Prostývaný těhlicí kroužek	1
11-005-1046	Vidlice G 8x24, ČSN 71752	1
11-005-1047	Matice M 6, ČSN 31 3202.1	1
11-005-1048	Podložka	1

PŘEDNÍ NÁPRAVA

† Talířová kola s uložením a hnací hřídele předních kol s klouby

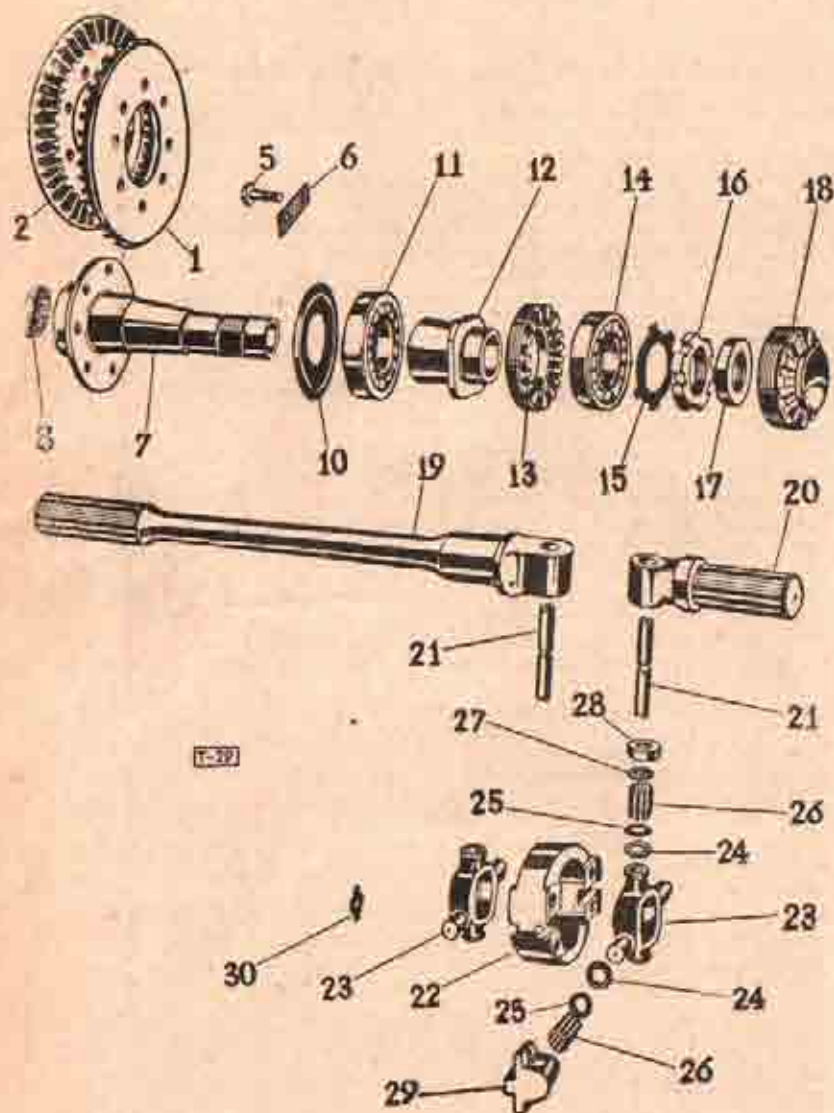

PŘEDNÍ NÁPRAVA

Objednací číslo

Název díla

Kusů Poznámka

Talířová kola s uložením

11-003-2013	Talířové kolo I. Z=41	(1)*
11-005-2013	Talířové kolo I. (s ozubením «Spiromatic»)	(1)*
11-003-7285	Úplné talíř. kolo s pastorkem I. (zaběhaný pár)	1*
11-004-7285	Úplné talíř. kolo s pastorkem I. (zaběhaný pár) s ozubením «Spiromatic»	1*
11-003-2013	Talířové kolo II. Z=41	(1)*
11-005-2013	Talířové kolo II. (s ozubením «Spiromatic»)	(1)*
11-003-7285	Úplné talíř. kolo II. s pastorkem (zaběhaný pár)	1*
11-005-7285	Úplné talíř. kolo s pastorkem II. (zaběhaný pár) s ozubením «Spiromatic»	1*
11-011-5201	Šroub talířového kola	16
11-002-5115	Pojistovací podložka	8
11-001-2033	Náboj talířového kola	2
150-24001	Plechová zátko náboje 50, ČSN 30 1390.1	2
11-002-5093	Odstřikovací kroužek	2
—	Kuličk. ložisko 0212, ČSN 02 4638 Ø 60/110×22	2
11-004-5078	Rozperací vložka	2
11-012-5257	Matice ložiska	2
—	Kuličk. ložisko 8309, ČSN 02 4637 Ø 45/100×25	2
145-20206	Pojistovací podložka 45, ČSN 70952	2
045-30061	Matice se zářezy M 45×1,5, ČSN 70852	3
249-5415	Těsnící kroužek «Gufero» 7 049 Ø 40/62×12	2
11-011-5257	Stavěcí matice	2

Hnací hřídele předního kola s klouby

11-002-7315	Úplný hnací hřídel smontovaný s kloubem	2
11-001-2127	Hnací hřídel	2
11-002-2127	Hřídel kloubu	2
11-011-0001	Čep kloubu	4
11-010-0001	Čep kloubu (abnormální o 0,2 mm)	4
11-001-1901	Věvec kardan. kloubu	2
11-001-0021	Křížový čep	4
11-013-5410	Těsnění ložiska (pryž)	16
11-010-5101	Podložka	10
11-001-0600	Jehlovitý váleček Ø 3×15,8 mm	301
11-010-5101	Podložka	8
11-010-0000	Krycí plech	8
11-001-1011	Ložisko kardan. kloubu	8
—	Stavěcí šroub M 6×8, ČSN 02 1185-6 S	8
—	Šroub M 6×60, ČSN 31 3105.1	8
111-5100	Pojistovací podložka	16
—	Matice M 8, ČSN 31 3202.1	8

* Talířové kolo a kuželový pastorek dodávají se společně zaběhané v párech

Skříň redukce s ozub. koly a hřídelem kloubu, náboj předního kola s brzdovým bubnem a příslušenstvím

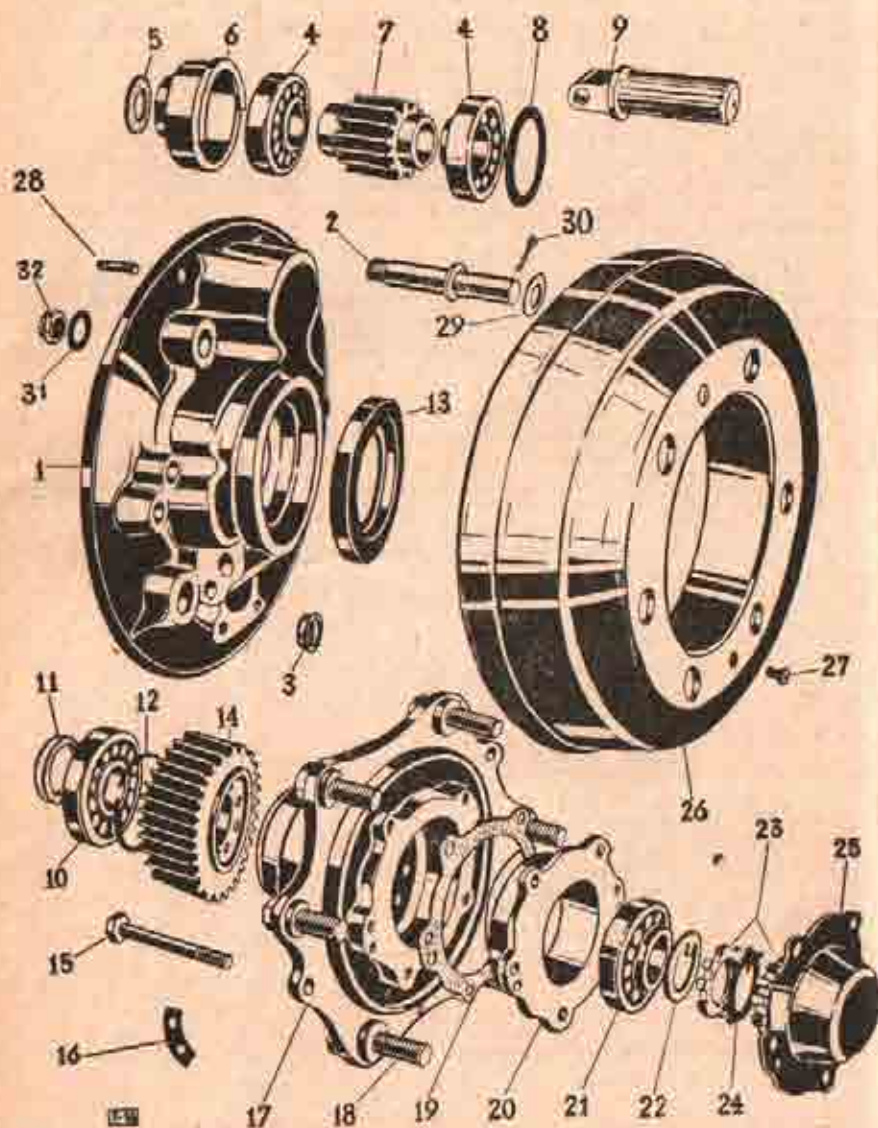

Číslo dílu

Název dílu

Kusů Poznámka

Skříň redukce s ozub. koly a hřídel kloubu

11-004-7278	Upíná skříň redukce - pravá, s otočným čepem	(1)
11-005-7278	Upíná skříň redukce - levá, s otočným čepem	(1)
11-001-2018	Skříň redukce	2
11-001-5012	Čep čelisti brzdy	4
11-001-5140	Zátka	4
-	Kužel. lož. 30209, ČSN 02 4720 \varnothing 45/85 \times 19 \times 16	4
11-009-5410	Plastičný kroužek	2
11-004-5392	Vložka kuželového ložiska	2
11-008-2021	Hinací kolo redukce Z=14	2
11-012-5095	Vyrovnávací podložka \varnothing 75/85 \times 0,5 mm	2
11-012-5098	Vyrovnávací podložka \varnothing 75/85 \times 0,1 mm	2
11-003-2127	Hřídel kloubu	2
-	Kuž. lož. 50211, ČSN 02 4720 \varnothing 55/100 \times 21 \times 18	2
11-003-5093	Přilozka kuželového ložiska	2
11-036-5069	Pojistný kroužek	2
107-5415	Těsn. kroužek »Guferon« E, 087, \varnothing 95/120 \times 13 mm	2
11-006-2922	Hnané kolo redukce Z=33	2

Náboj předního kola s brzd. bubnem a příslušenstvím

11-012-6201	Šroub náboje kola M 12 \times 1,5	16
11-002-3109	Pojistovací podložka	8
-	Matice M 12 \times 1,5, ČSN 31 3202.2	16
11-003-7401	Upíný náboj předního kola	2
11-009-5238	Šroub předního kola	12
006-24509	Kolík 5 m6 \times 6, ČSN 1008/III	12
-	Matice M 20 \times 1,5, ČSN 31 3202.1	12
11-070-0401	Těsnění vřta (papír)	2
11-010-5393	Pouzdro ložiska	3
-	Kuželové ložisko 30209, ČSN 02 4720	2
-	Stav. šroub se zářezem M 5 \times 6, ČSN 02 1181-6-S	4
11-001-0105	Přilozka kužel ložiska	2
11-000-6257	Matice se zářezem	4
11-000-0107	Pojistovací podložka	2
11-000-2331	Vřta náboje kola	2
-	Šroub M 6 \times 20, ČSN 31 3105.1	10
-	Pružná podložka 8.2, ČSN 02 1740.02	10
11-003-3411	Buben brzdy	2
-	Šroub se zářezem, hlavou M 6 \times 15, ČSN 31 3140.1	4
080-21103	Zavrtaný šroub M 10 \times 20, ŠN 1020	20
-	Pružná podložka 10.2, ČSN 02 1740.02	20
-	Matice M 10, ČSN 31 3202.1	20
183-50224	Podložka 23, ČSN 1298/XII brzd. čepu	4
-	Závlačka 5 \times 35, ČSN 02 1781 brzd. čepu	4
-	Čistá podložka 15, ČSN 02 1702.00 brzd. čepu	2
-	Matice M 14 \times 1,5, ČSN 31 3212.1 brzd. čepu	4
-	Závlačka 5 \times 30, ČSN 02 1781 brzd. čepu	4

Polonápravy s otočnými čepy

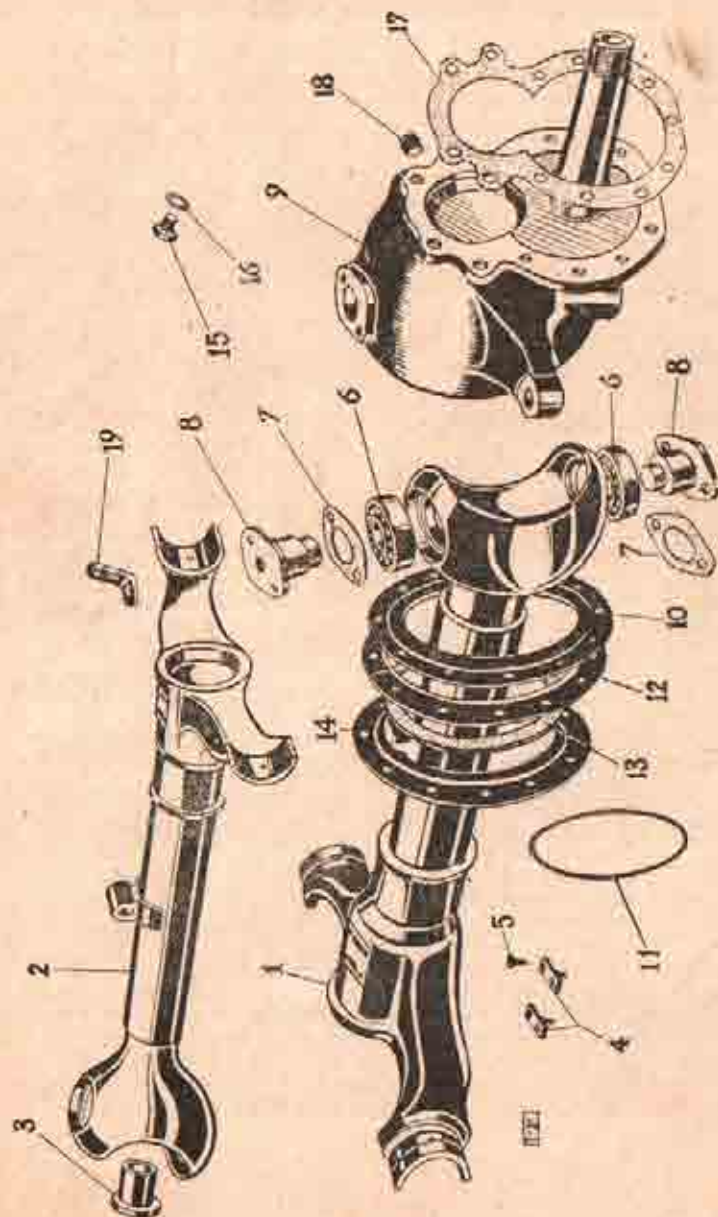

Polonápravy s otočnými čepy

Číslo	Objednávací číslo	Název dílu	Koší	Poznámka
11-011-7253		Opíná levá polonáprava	1	
11-012-7253		Opíná pravá polonáprava	1	
11-011-5036		Pouzdro do ložiska	2	
11-003-7762		Úplná pojilčovací destička	4	
		Šroub M 6×12, ČSN 02 1153	6	
11-001-5747		Kužel. lož. X 31305, ČSN 02 4723 Ø20/Ø2×17×15	4	
11-014-5035		Vyrovnávací podložka 0,5 mm	2	
11-016-5035		Vyrovnávací podložka 0,1 mm	4	
026-21104		Zavrtaný šroub M 12×20, 5N 1020	6	
		Pružná podložka 12.2, ČSN 02 1740.02	8	
		Matice M 12, ČSN 51 5202.1	6	
11-001-5618		Čep ložiska	4	
11-001-7301		Opčný levý otočný čep	1	
11-002-7301		Opčný pravý otočný čep	1	
11-002-7152		Těsnící kroužek	2	
11-052-5051		Pružina	2	
11-004-5083		Přitlačný kroužek	2	
11-005-5410		Stírací kroužek (plast)	2	
11-005-5083		Krycí kroužek	2	
		Šroub M 6×15, ČSN 51 3106.1	24	
		Pružná podložka 6.1, ČSN 02 1740.02	24	
008-25422		Uzavírací šroub M 8×1, ČSN 51 3802.12	4	
11-040-5401		Těsnění skříňové redukce a otočného čepu (papír)	4	
124-6137		Zátka	2	
11-025-6180		Držák rozvodky	2	
		Šroub M 12×15, ČSN 51 3106.1	2	
		Pružná podložka 12.2, ČSN 02 1740.02	2	

PŘEDNÍ NÁPRAVA

Brzdové ústrojí

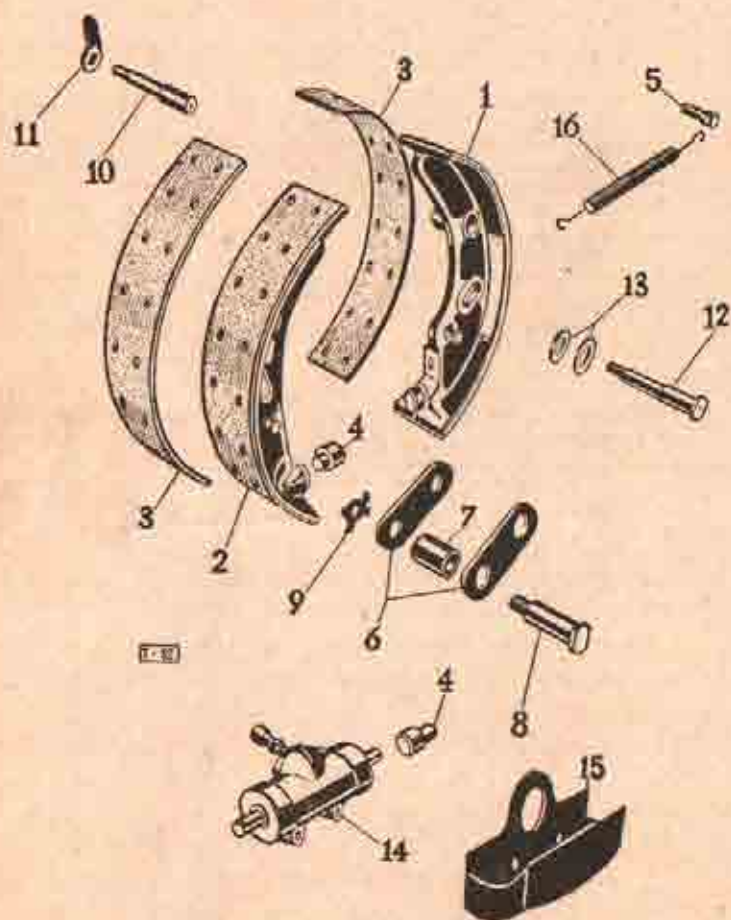

PŘEDNÍ NÁPRAVA

Brzdové ústrojí

Objednací číslo	Název dílu	Kusů Početka
11-008-7456	Uplňá čelist brzdy - pravá	2
11-007-7456	Uplňá čelist brzdy - levá	2
11-002-5087	Obložení čelisti	8
—	Nýt A 5x15, ČSN 02 2350.50	64
11-012-5027	Pánev brzdového válečku	4
11-014-6160	Závěs pružiny	4
—	Závlačka 3x15, ČSN 02 1781.00	4
11-000-2821	Spina brzdové čelisti	8
11-029-0077	Rožpěrka	4
123-20224	Podložka čepu 25, ČSN 1208/XII	4
—	Závlačka 3x35, ČSN 02 1781	4
—	Čistá podložka 15, ČSN 02 1702.00	4
—	Korunová matice nůžka M 14x1,5, ČSN 31 3212.1	4
—	Závlačka 3x30, ČSN 02 1781	4
11-006-5209	Závěsný šroub	4
11-004-5130	Pérová podložka	8
—	Matice M 16x1,5, ČSN 02 1412	4
—	Závlačka 4x35, ČSN 02 1781	4
625-21104	Zavrtaný šroub M 12x25, SN 1020	12
—	Fružná podložka 12,2, ČSN 02 1740.02	12
—	Matice M 12, ČSN 31 3202.1	12
11-004-5259	Stavěcí šroub čelisti	4
11-001-2489	Ohrtík	4
—	Nůžka korunová matice M 8, ČSN 31 3212.1	4
—	Závlačka 2x15, ČSN 02 1781	4
11-007-5200	Vodící šroub	4
11-014-5001	Vodící příložka	8
—	Pružná podložka 10,2, ČSN 02 1740.02	4
—	Matice M 10, ČSN 31 3202.1	2
11-002-4532	Brzdový váleček	2
11-010-2539	Krýt brzdového válečku	2
—	Šroub M 10x25, ČSN 31 3106.1	4
—	Pružná podložka 10,2, ČSN 02 1740.02	4
11-008-0652	Pružina brzd. čelisti	2

Skříň zadní nápravy

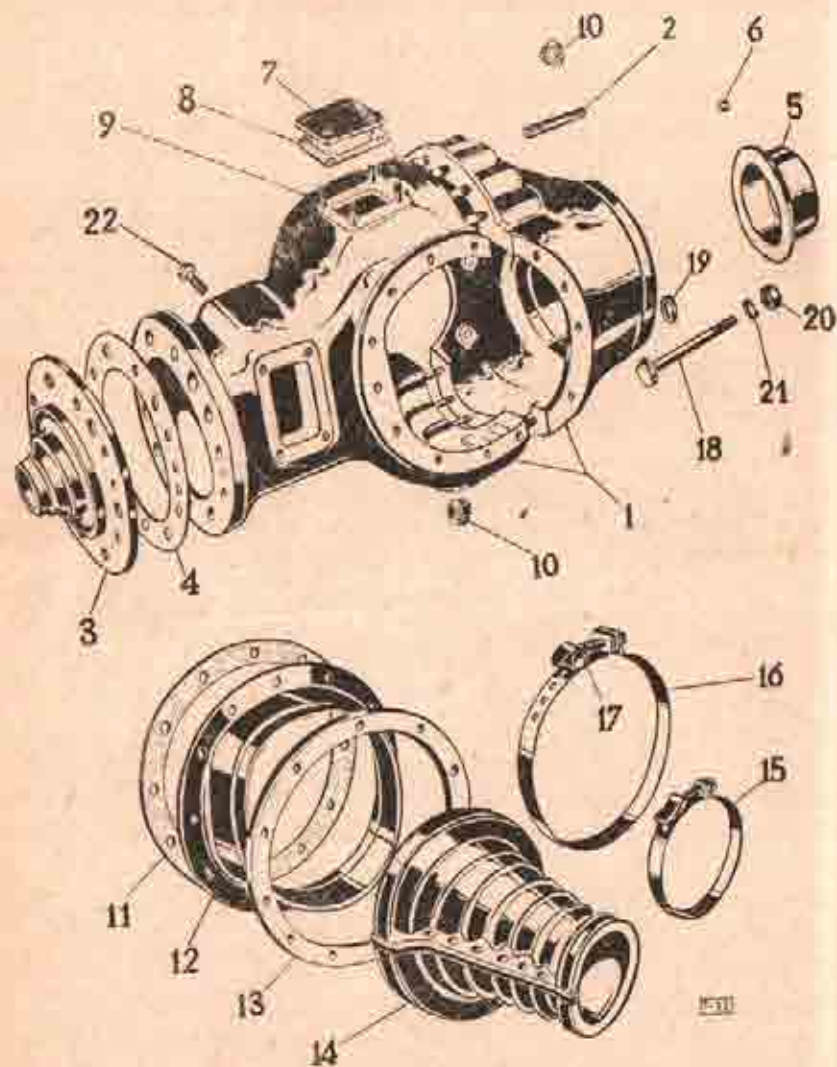

Skříň zadní nápravy

11-004-7231	Opčná skříň zadní nápravy s víkem	1
645-21701	Zavrtaný šroub M 12×45, SN 1020	10
—	Mátice M 12, ČSN 31 3203.1	10
—	Pružná podložka 12.2, ČSN 02 1740.02	10
11-001-2034	Víko kuličkového ložiska	1
11-077-5401	Těsnění (papír) 0,2 mm	1
—	Šroub se zapuště. hl. M 8×15, ČSN 31 3140.1	2
11-005-5078	Vložka do skříňe	2
014-24000	Válcový kolík 5 m6×4, ČSN 1008/III	2
11-004-2094	Krycí víko skříňe	1
11-019-5101	Těsnění vřka (papír)	1
011-21239	Zavrtaný šroub M 8×12, SN 1019	4
—	Pružná podložka 8.2, ČSN 02 1740.02	4
—	Mátice M 8, ČSN 31 3202.1	4
101-0157	Vypouštěcí a malovací zátky	2
11-035-0101	Těsnění kroužku (papír)	2
11-010-0000	Krycí kroužek	2
11-001-8782	Stahovací kroužek	2
—	Šroub M 8×10, ČSN 31 5106.1	24
—	Pružná podložka 8.2, ČSN 02 1740.02	24
11-014-0130	Manžeta polonápravy	2
—	Mátice M 4, ČSN 31 3102.1	16
—	Šroub M 4×22, ČSN 31 3131.1	16
—	Podložka 4.5, ČSN 02 1701.1	32
11-003-7006	Opčná spoma - kratší	2
004-1400	Opčná spoma - delší	2
001-0000	Mátice spomy	4
—	Šroub spomy M 4×25, ČSN 31 3131.1	4
11-000-0020	Šroub k upevnění zadní příčky	6
11-000-0410	Přehybový těsnicí kroužek	6
—	Mátice M 14, ČSN 31 3202.1	6
—	Pružná podložka 14.2, ČSN 02 1740.02	6
—	Šroub M 14×40, ČSN 31 3105.2 pro upevnění ložiska torzní tyče	8

Skříň redukce a hnací hřídel zad. kola s ozubenými koly, náboj zadního kola s brzdovým bubnem a příslušenstvím

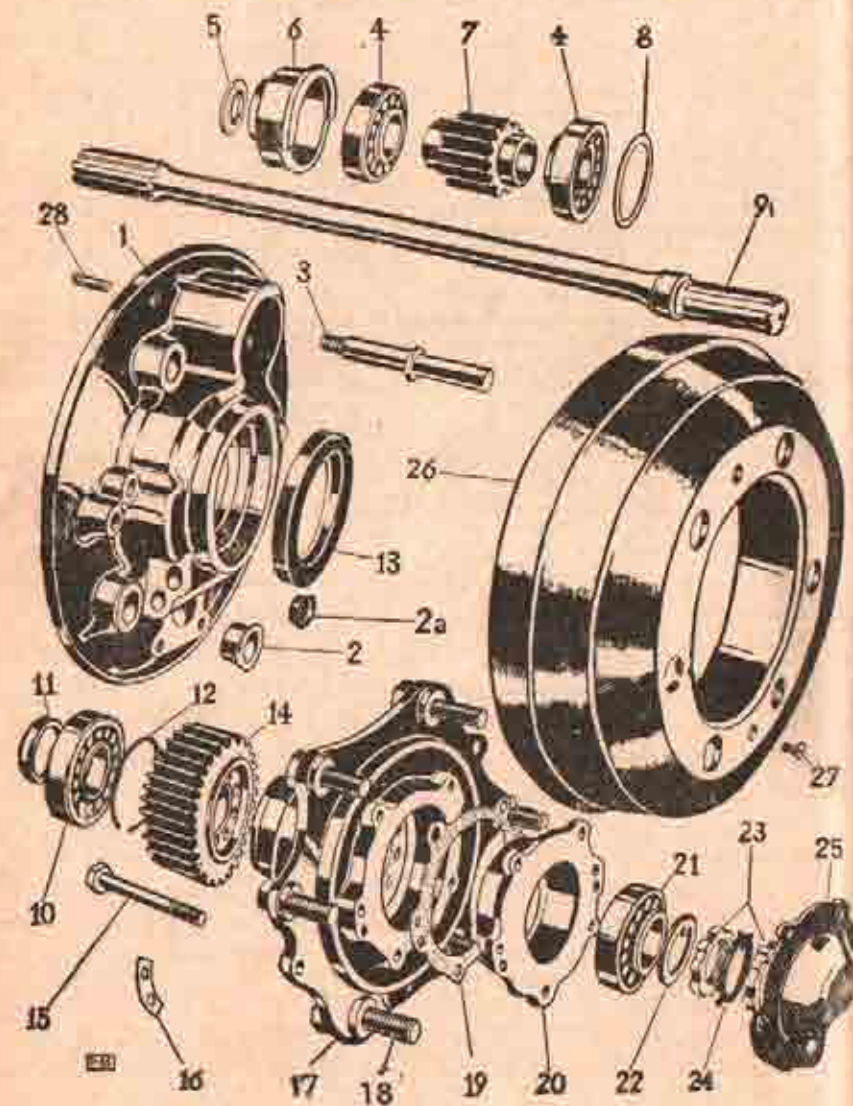

Skříň redukce a hnací hřídel zad. kol s ozub. koly

11-008-7278	Opíná levá skříň redukce a polonápravou	(1)
11-008-7278	Opíná pravá skříň redukce s polonápravou	(1)
11-003-7270	Opíná pravá skříň redukce a pouzdra klíče brzdy	1
11-001-7278	Opíná levá skříň redukce a pouzdra klíče brzdy	1
11-010-5036	Pouzdro klíče brzdy	4
11-001-5140	Zátka do skříň redukce	2
11-001-5012	Čep čelisti brzdy	4
193-20224	Podložka brzdového čepu 23, ČSN 1295/XII	4
—	Závlačka 6×35, ČSN 02 1781.00	4
—	Čistá podložka 15, ČSN 1702.00	4
—	Korunová matice nízká M 14×1,5, ČSN 51 3212.1	4
—	Závlačka 3×50, ČSN 03 1781.00	4
—	Kužel. lož. 30209, ČSN 02 4720 ø 45/85×19×10	4
11-009-0410	Pístěný kroužek	2
11-004-0302	Vložka kuželového ložiska	2
11-004-2021	Hnací kolo redukce Z=14	2
11-012-0096	Vyrovnávací podložka ø 75/85×0,5 mm	2
11-015-0096	Vyrovnávací podložka ø 75/85×0,1 mm	2
11-005-2651	Hnací hřídel zadního kola	2
11-007-0003	Kužel. lož. 30211, ČSN 02 4720 ø 55/100×21×18	2
11-010-0069	Příložka kuželového ložiska	2
067-0415	Pojistný kroužek	2
11-000-2022	Těsn. kroužek «Gulfero» č. 087 ø 95×120×15 mm	2
—	Hnané kolo redukce Z=33	2

Náboj zadního kola s brzd. bubnem a příslušenstvím

11-012-3201	Šroub náboje kola M 12×1,5	16
—	Matice M 12×1,5, ČSN 31 3202.2	16
11-001-0169	Pojšťovací podložka	8
11-003-7401	Opíná náboj zad. kola se šrouby voz. kola	2
11-009-2828	Šroub vozového kola	12
068-24509	Kolík 5 m6×6, ČSN 1005/III	12
—	Matice M 20×1,5, ČSN 31 3202.1	12
11-016-0401	Těsnění víka (papír)	2
—	Šroub M 6×20, ČSN 31 3105.1	10
—	Průžná podložka 8.2, ČSN 02 1740.02	10
11-010-3303	Pouzdro ložiska	2
—	Kužel. lož. 30209, ČSN 02 4720 ø 45/85×19×16	2
11-001-0106	Příložka kuželového ložiska	2
11-001-0157	Matice se zářezem	4
11-001-0107	Pojšťovací podložka	2
11-001-0531	Víko náboje kola	2
11-001-0411	Buben brzdy	2
—	Šroub se zářezem hlavou M 8×15, ČSN 31 3140.1	4
068-11163	Závrtaný šroub M 10×20, ŠN 1020	16
—	Průžná podložka 10.2, ČSN 02 1740.02	16
—	Matice M 10, ČSN 31 3202.1	16
—	Štavecí šroub se zářezem M 5×6, ČSN 02 1181.6 S	4

Kuželové pastorky s hnacím hřídelem a ozub. koly

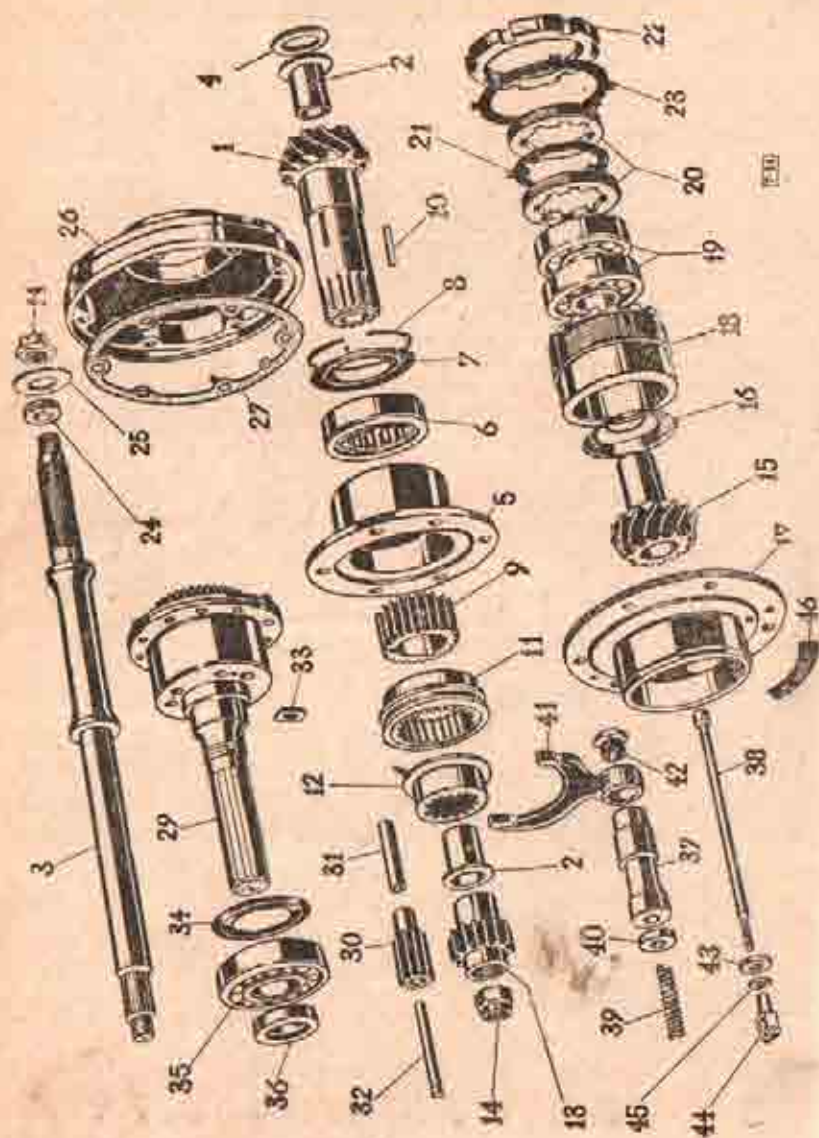

Kuželové pastorky s hnacím hřídelem a ozub. koly

1000-1001	Opínky přední kuželový pastorek I. Z=18,13	(1)*
1001-1001	Opř. přední kužel. pastorek I. s ozub. »Spiromatic»	(1)*
1001-1001	Opíné talíř. ko'lo přední s pastorkem (záběh.) I.	1*
1001-1001	Opíné přední talířové kolo s pastorkem I. s ozubením »Spiromatic»	1*
11000-0036	Podstro pastorku	2
1000-0036	Hnací hřídel pastorku	1
1000-1001	Příložka pastorku (3 a 8)	1
111-0001	Příložka pastorku (3 c 8)	(1)
1001-0001	Příložka pastorku (2,5 a 6)	(1)
1001-0001	Vložka pro ložisko	1
810-01100	Zavrtaný šroub M 8X15, SN 1020	8
	Frundá podložka 6.2. ČSN 02 1740.02	8
	Matice M 8, ČSN 31 3202.1	6
11400-0774	Valeček ložisko NU 2209, ČSN 02 4673 Ø 85X23 los vnějším kroužku.	1
1001-0001	Ořet havel kroužek	1
1001-0001	Pouhřlovací kroužek 85, DIN 9015	1
1001-0001	Hnací ozubené kolo pastorku Z=24	1
1001-0001	Pesa 6 10X7X36, ČSN 1005/II	2
1001-0001	Posuvná obližka uzávěru diferenciálu Z=24	1
1001-0001	Podstro diferenciálu	1
1001-0001	Hřídel ko'lo diferenciálu Z=18	1
1001-0001	Korunová matice M 18X1,5, ČSN 31 3211.1	2
1001-0001	Šavacha 4X36, ČSN 02 1781	2
1001-0001	Kuželový pastorek zadní II. Z=15	(1)*
1001-0001	Kužel. pastorek zadní II. (s ozub. »Spiromatic»)	(1)*
1001-0001	Dílnic talíř. ko'lo zadní s pastorkem (záběh.) II.	1*
1001-0001	Opíné talíř. ko'lo zadní s pastorkem (záběh.) II. s ozubením »Spiromatic»	1*
1001-0001	Vzápřlovač kroužek	
1001-0001	Vložka kuželového ložiska	
1001-0001	Štěrnutí matice	
1001-0001	Kužel. ložisko 6307, ČSN	
1001-0001	Vyrovnávací podložka	
1001-0001	Vyrovnávací podložka	
1001-0001	Vyrovnávací podložka	
1001-0001	Vyrovnávací podložka	
1001-0001	Matice se zářez	
1001-0001	Podřívávací podložka	
1001-0001	Matice se zářez	
1001-0001	Podřívávací podložka	
1001-0001	Štěrnutí kroužek	
1001-0001	Podřívávací podložka	
1001-0001	Vložka ložiska	
1001-0001	Hřídel ko'lo	
1001-0001	Kroužek M 8	

Skříň diferenciálu s uložením a satelity

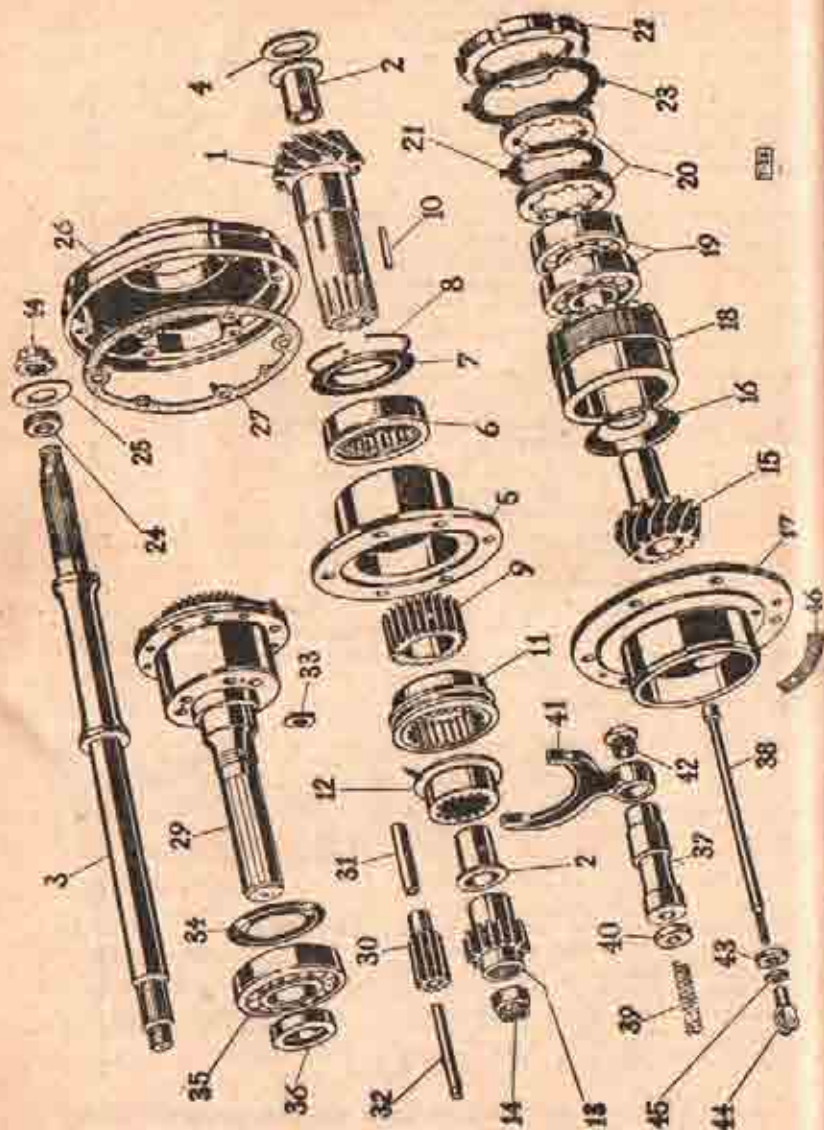

Skříň diferenciálu s uložením a satelity

Číslo součásti	Název dílu	Koef. Počet
11-002-7206	Opíná skříň diferenciálu	1
11-002-2072	Satelit diferenciálu Z=12	6
11-002-5031	Pouzdro satelitu	6
11-011-2001	Čep satelitu	6
11-003-2108	Pojšťovací podložka	3
	Šroub se zápuš. hlavou M 6×10, ČSN 31 3140.1	3
11-002-5096	Odstřikovací kroužek	1
210-2410	Kulička ložisko 6210, ČSN 02 4636 Ø 50/10×20	1
11-002-2078	Těsnicí kroužek »Gafers« 5. 050 Ø 42/62×12	1
11-002-2000	Vedení táhla uzávěrky	1
11-002-2051	Táhlo uzávěrky diferenciálu	1
11-002-2071	Průžina uzávěrky	2
	Podložka	1
016-24167	Válcový kolík 3 h6×18, ČSN 1008/III	1
11-002-1741	Zasuvací vidlice	1
11-002-5131	Uzavírací šroub	1
11-001-2410	Těsnění (níst)	1
11-002-2416	Průžkový těsnicí kroužek	1
106-22101	Vidlice G 6×24, ČSN 71752	1
	Matice M 6, ČSN 31 3202.1	1
11-002-5115	Pojšťovací podložka	4

Polonápravy a talířová kola s uložením

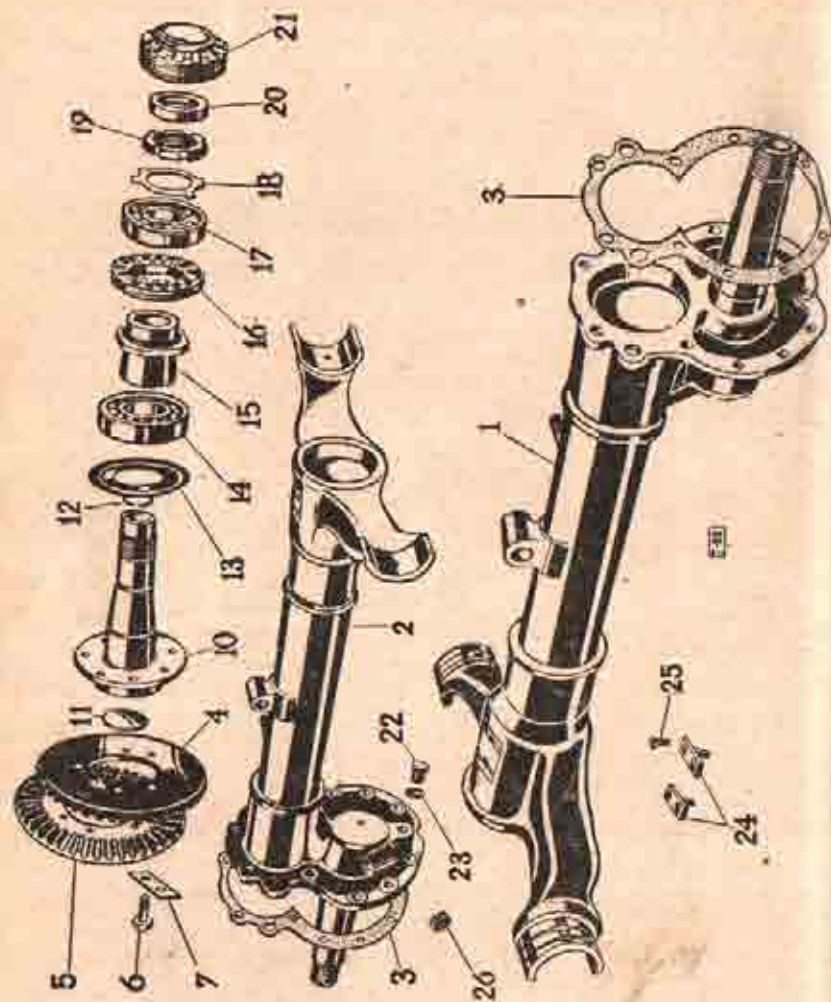

Číslo dílu

Název dílu

Kusů Poznámka

Polonápravy a talířová kola s uložením

1090-7253	Úplná levá polonáprava	1
1090-7255	Úplná pravá polonáprava	1
1090-0101	Těsnění skříně redukce (papír)	2
1090-0013	Talířové kolo přední I, Z=41	(1)*
1090-7255	Úplné talíř. kolo přední s pastorkem I. (zaběh.)	1*
1090-0017	Talířové kolo zadní II, Z=41	(1)*
1090-7255	Úplné talíř. kolo zadní s pastorkem II. (zaběh.)	1*
1090-0012	Talířové kolo přední I. (s ozub. »Spiromatic«)	(1)*
1090-7255	Úplné talíř. kolo přední s pastorkem (zaběhané) s ozubením »Spiromatic«	1*
1090-0017	Talíř. kolo zadní II. (s ozubením »Spiromatic«)	(1)*
1090-7255	Úplné talíř. kolo zadní s pastorkem II. (zaběhané) s ozubením »Spiromatic«	1*
1090-0007	Šroub talířového kola	16
1090-1110	Pojítkovací podložka	8
1090-7052	Náboj talířového kola	2
1090-0001	Plechová zátky 50, ČSN 30 1399.1	2
1090-0009	Pojítkovací kroužek	3
1090-0000	Odstředivý kroužek	2
1090-0018	Kulička lož. 6212, ČSN 02 4636 Ø 60/110×22	2
1090-0007	Rožpárací vložka	2
1090-0009	Matice ložiska	2
1090-0009	Kulička lož. 6300, ČSN 02 4637 Ø 45/100×25	2
1090-0001	Pojítkovací pod očka 45, ČSN 70952	2
1090-0011	Matice se zářezy M 45×1,5, ČSN 70852	2
1090-0007	Těsnění kroužek »Gufero» E. 049 Ø 40/82×12	2
1090-0007	Štavní matice	2
1090-0009	Upevňovací šroub M 8×1, ČSN 31 2802.12	2
1090-0007	Těsnění kroužek A 8×14, ČSN 7803 (fibr.)	2
1090-0007	Úplné pojítkovací destička	4
1090-0007	Šroub s kužel. hlavou M 8×12, ČSN 02 1153	8
1090-0007	Zátka	2

Talířová kola s kuželavými pastorky dodávají se společně zaběhané v párech

Brzdové ústrojí

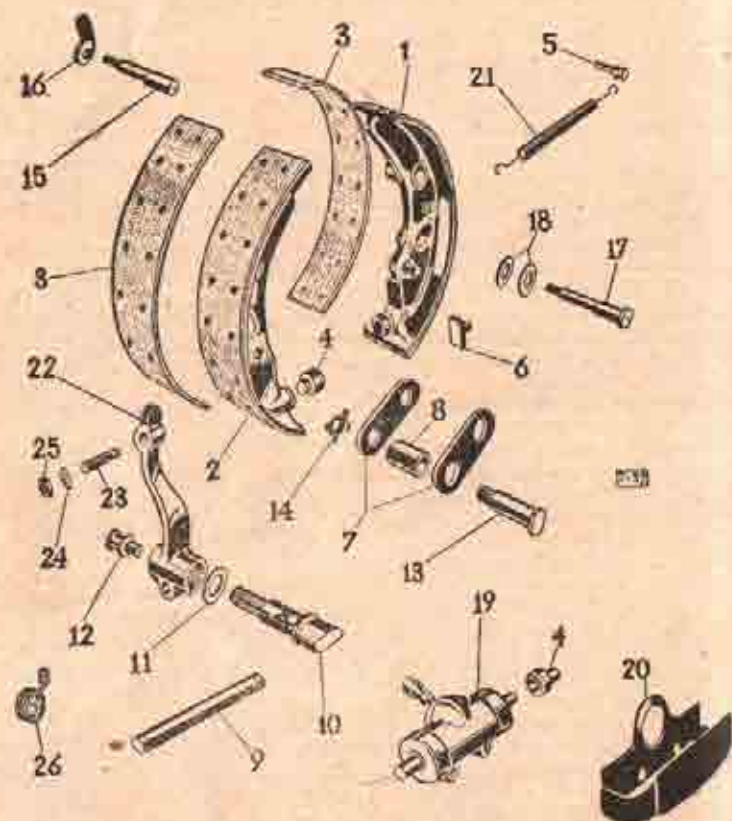

Brzdové ústrojí

000-1408	Opisná deska brzdy - pravá	2
000-1409	Opisná deska brzdy - levá	2
000-2007	Obloužení čelisti	4
000-2007	Typ A 5X15, ČSN 02 2330.30	81
000-2007	Papír brzdového válečku	4
000-2008	Závaz pružiny	4
000-2008	Čelistka	4
000-2008	Zavlačka 3X15, ČSN 02 1781.00	4
000-2009	Spuma brzdové čelisti	8
000-2010	Rošpárka	4
000-2011	Rošpárka tyčka	2
000-2011	Klíč brzdy - levý	1
000-2012	Klíč brzdy - pravý	1
000-2013	Podložka klíče brzdy	2
000-2014	Skřevce	2
000-2015	Závazný šroub držáku	4
000-2016	Podložka podložka	8
000-2017	Matic M 16X1,5, ČSN 02 1412	4
000-2018	Zavlačka 4X55, ČSN 02 1761.00	4
000-2019	Slavný šroub čelisti	4
000-2020	Čelist	4
000-2021	Matka korunná matice M 6, ČSN 31 3212.1	4
000-2022	Zavlačka 3X15, ČSN 02 1781.00	4
000-2023	Vošticí šroub	4
000-2024	Vodící přička	8
000-2025	Podložka podložka 10,2, ČSN 02 1740.02	4
000-2026	Podložka 10,5, ČSN 02 1702.1	4
000-2027	Matice M 10, ČSN 31 3202.1	4
000-2028	Úpravný váleček	2
000-2029	Kryt brzdového válečku	2
000-2030	Šroub M 10X25, ČSN 31 3106.1	4
000-2031	Průhled podložka 10,2, ČSN 1740.02	4
000-2032	Podložka brzdové čelisti	2
000-2033	Paleta zadní brzdy (levá)	1
000-2034	Paleta zadní brzdy (pravá)	1
000-2035	Šroub M 6X35, ČSN 31 3106.1	2
000-2036	Drážka podložka 8,2, ČSN 02 1740.02	2
000-2037	Matice M 6, ČSN 31 3202.1	2
000-2038	Podložka šroub lina	2
000-2039	Průhled levé páky zadní brzdy	1
000-2040	Průhled pravé páky zadní brzdy	1

RIZENÍ

Skříň řízení s víky, šroub řízení s hřídelem a kladkou,
hlavní páka řízení

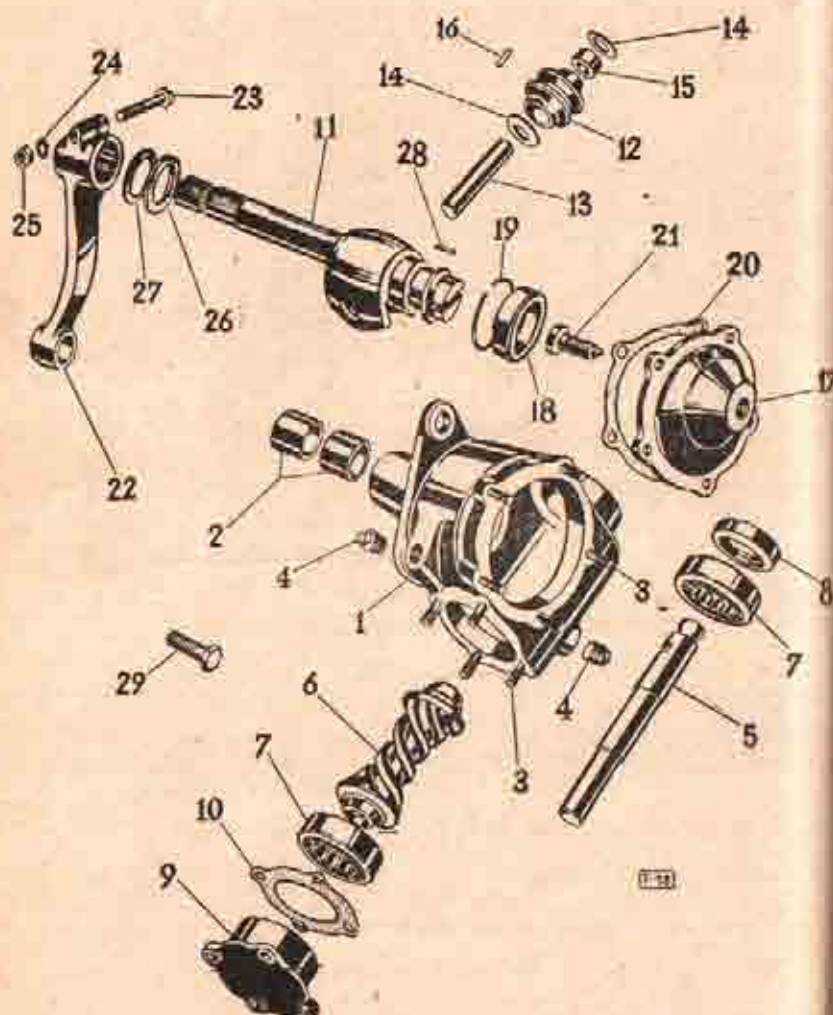

RIZENÍ

Číslo dílu

Název dílu

Kusů v sadě

Skříň řízení s víky, šroub s hřídelem a kladkou řízení

11-004-7351	Úplná skříň řízení smontovaná	1*
11-004-7321	Opčná skříň řízení s pouzdrům	1
11-004-3053	Pouzdro skříň řízení	2
010-21102	Zavrtaný šroub M 8×18, 5N 1020	9
---	Pružná podložka 8,2, ČSN 02 1740.02	9
---	Matice M 6, ČSN 31 3202.1	9
136-2137	Kuželová zátka	2
11-001-7357	Úplný hřídel se šroubem řízení	1
11-001-2164	Hřídel šroubu řízení	1
11-004-2163	Šroub řízení	1
11-003-5781	Kuželové ložisko bez vnitřního kroužku	2
11-014-0000	Vyrovnávací podložka Ø 45/52×0,2	(1)
11-020-5000	Vyrovnávací podložka Ø 45/52×0,1	(1)
001-3415	Těsnící kroužek «Cafero» č. 054 Ø 25/47×10	1
11-001-3210	Spodní víko skříň	1
11-007-0005	Vyrovnávací podložka 0,1 mm	1
11-011-0003	Vyrovnávací podložka 0,2 mm	1
11-020-0005	Vyrovnávací podložka 0,5 mm	1
11-004-7377	Úpl. hřídel řízení s kladkou (uložení v pouzdru)	1
11-004-0001	Pouzdro kladky řízení (pro 11-004-7377)	(1)
11-006-7332	Opčná vrchní víko	1
11-007-0001	Pouzdro vrchního víka	1
010-0124	Pojistovací kroužek 48 DIN 9045	1
11-006-8000	Těsnění vrchního víka (papír)	1
11-010-2000	Štávecí šroub hřídele řízení	1
---	Matice M 12×1,5, ČSN 31 3202.1	1

Hlavní páka řízení

11-004-7160	Hlavní páka řízení	1
11-004-9901	Šroub hlavní páky řízení	1
11-001-8114	Podložka páky řízení	1
11-000-0001	Matice páky řízení M 12×1	1
11-014-0010	Těsnící kroužek (pryž)	1
11-011-0010	Těsnící kroužek (pryž)	1
11-011-0010	Těsnící kroužek (pryž)	1
11-001-0000	Jehlavitý váleček Ø 5×15,8 mm	38
11-004-2224	Šroub držáku skříň řízení	1
---	Podložka s jazyčkem 13, ČSN 02 1751	2
---	Matice M 12, ČSN 31 3202.1	1
---	Šroub M 12×1,5×45, ČSN 31 5107.2	1

* viz instrukci č. 9/T 803

Rídicí kolo s tlačítkem a kontakty elektr. houkačky a hřídel řídicího kola s pružným kloubem

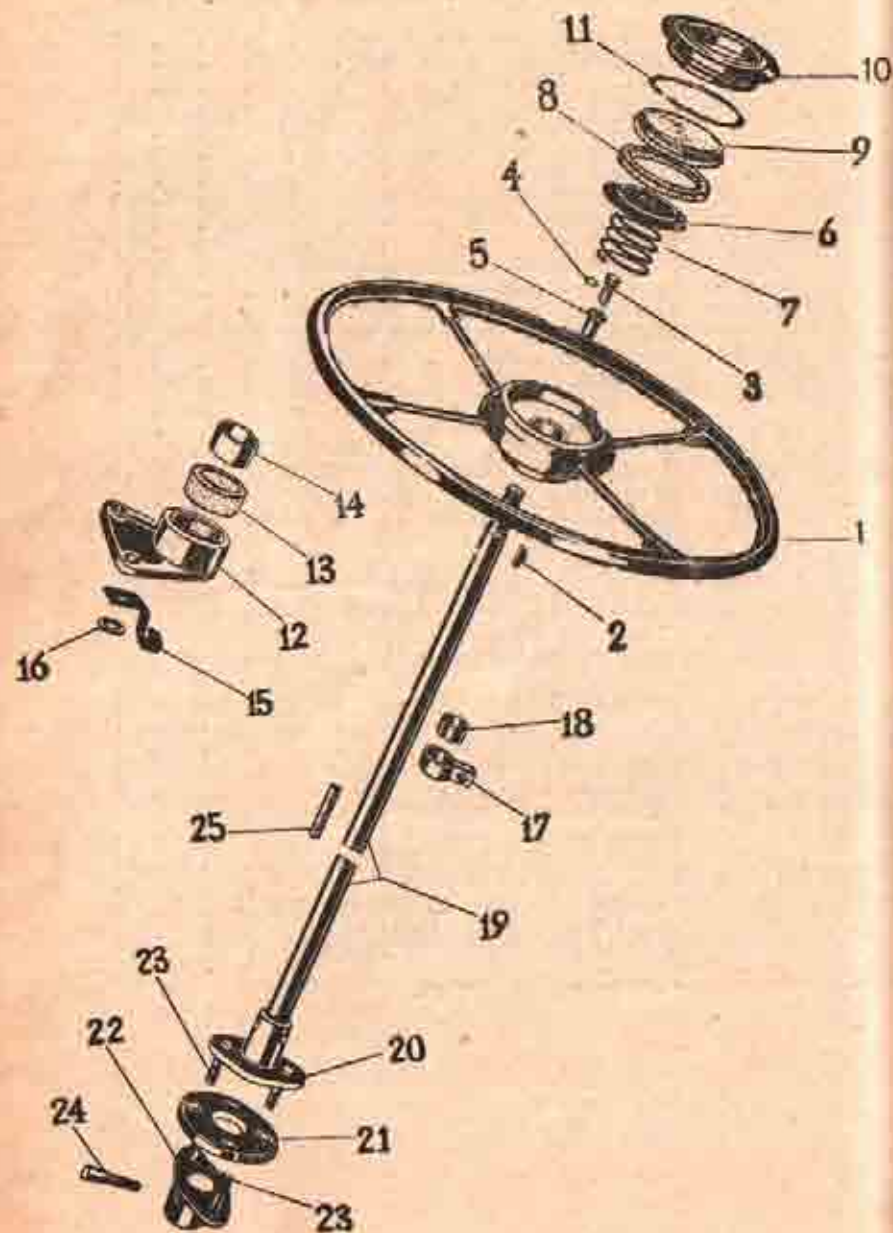

Hřídel řídicího kola

Název dílu

Kusů Poznámka

Rídicí kolo s tlačítkem a kontakty elektr. houkačky

11-005-1196	Rídicí kolo	1
110-6306	Klín Klg 5×7,5, SN 1237	1
—	Matice M 20×1,5, ČSN 31 3203.1	1
107-4166	Kontakt tlačítka houkačky	1
104-0226	Stavěcí šroubek kabelu	2
100-0443	Isolační vložka	1
107-4166	Kontaktní podložka	1
173-0065	Zpruha	1
110-0416	Vložka tlačítka houkačky	1
11-006-4157	Tlačítko houkačky	1
11-010-0445	Kroužek tlačítka houkačky	1
209-0060	Pojítkovací drát	1
11-003-7334	Úpiný držák hřídele řídicího kola	1
100-0444	Přyzbová podložka	1
1-017-0031	Pouzdro držáku	1
—	Šroub M 8×20, ČSN 31 3105.1	1
—	Pružná podložka 8,2, ČSN 02 1740.02	2
—	Matice M 8, ČSN 31 3202.1	2
—	Šroub M 8×25, ČSN 31 3105.1	1
11-011-0008	Pružina kontaktu	1
100-0134	Isolační podložka	2
1-010-0440	Objímka	1
—	Šroub M 4×16, ČSN 02 1134	1
—	Matice M 4, ČSN 31 3202.1	1
11-009-0070	Kroužek kluzného kontaktu	1
—	Matice M 8, ČSN 31 3202.1	1
—	Podložka 10, ČSN 02 1702.00	1

Hřídel řídicího kola s pružným kloubem

11-008-7320	Úpiný hřídel řídicího kola	1
11-001-0336	Náboj pružné spojky	(1)
—	Korunová matice M 10, ČSN 31 3211.1	2
—	Čavlačka 2×25, ČSN 02 1781.00	1
107-1171	Pružný kotouč spojky	1
100-2174	Optimální spojka řízení	1
100-0441	Zavrtaný šroub	4
—	Korunová matice M 10, ČSN 31 3211.1	2
—	Čavlačka 2×25, ČSN 02 1781.00	1
11-001-0170	Pojítkovací klín	1
—	Podložka 10,3, ČSN 02 1740.02	1
—	Matice M 10, ČSN 31 3202.1	1
100-0441	Trubka (pryz) Ø 8/6×50	1

Rídící páky a spojovací tyče s kulovými čepy

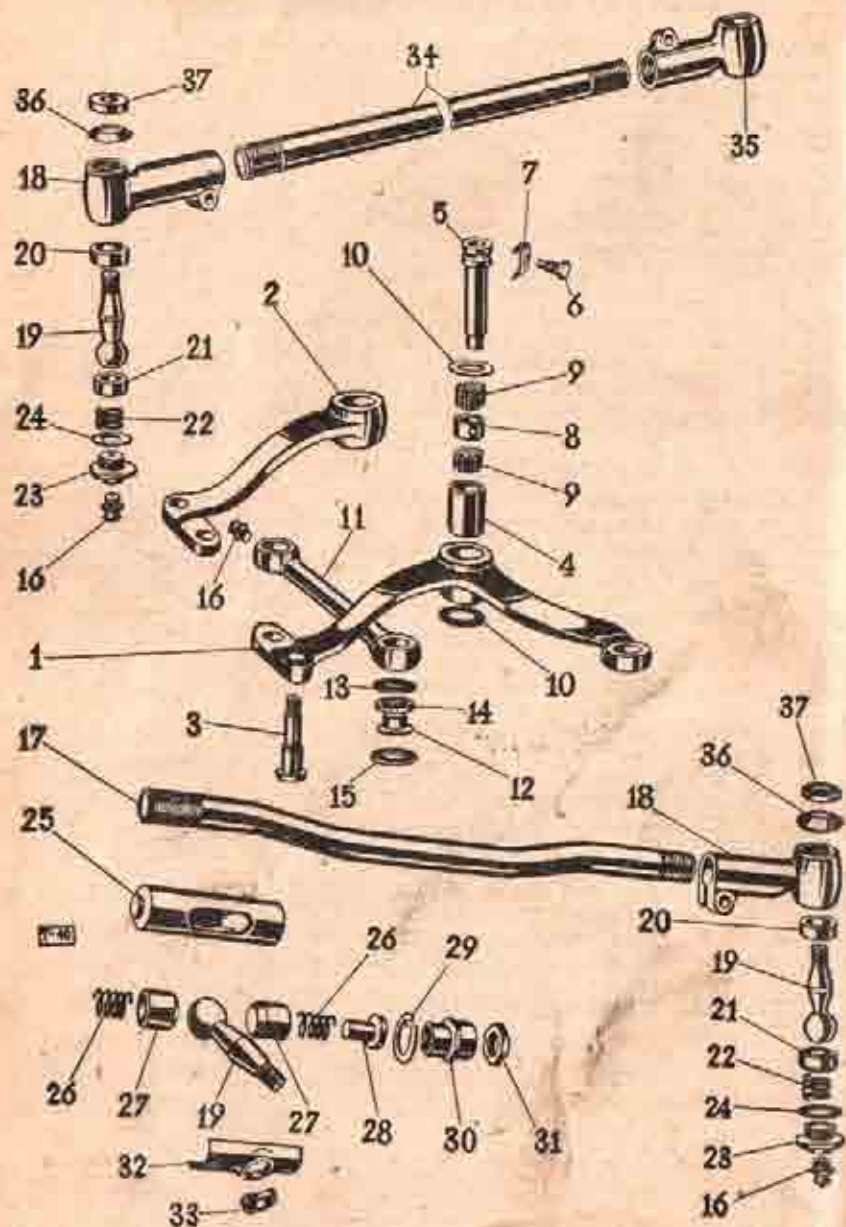

Rídící páky a spojovací tyče s kulovými čepy

Číslo dílu	Název dílu	Kusů
11-001-7510	Oplná levá řídicí páka s čepem a pouzdem	1
11-002-7510	Oplná pravá řídicí páka s pouzdem a čepem	1
11-001-2118	Levá řídicí páka	(1)
11-002-2118	Pravá řídicí páka	(1)
11-007-0017	Svorník	2
11-008-0051	Pouzdro páky	2
11-008-0025	Čep páky	2
11-008-0027	Stavěcí šroub	2
11-008-0130	Pružná podložka	2
11-001-0076	Rozpěrací vložka ložiska	2
11-001-0000	Jehlovitý váleček	2
11-007-0081	Podložka	108
11-001-7510	Oplná spojovací páka	4
11-002-0038	Pouzdro páky	1
11-001-0009	Kroužek	4
11-001-0416	Těsnící kroužek (pryž)	4
11-001-0101	Podložka	4
11-001-0081	Maznice M 10X1, SN 1584	2
11-001-7504	Oplná spojovací tyč smontovaná	2
11-001-2101	Tyč řízení	1
11-001-0037	Hlava kulového čepu	3
11-001-0056	Kulový čep	6
11-001-0077	Spodní pánev čepu	5
11-001-0097	Vrchní pánev čepu	5
11-001-0001	Pružina kul. pánve	6
11-001-0101	Závěrný šroub	5
11-001-0101	Podložka závěrného šroubu	5
11-001-0009	Oplná hlava tyče řízení	1
11-001-0001	Pružina čepu řízení	2
11-001-0001	Pánev kulového čepu	2
11-001-0001	Vodící čep pružiny	1
11-001-0001	Podložka	1
11-001-0001	Podložka	1
11-001-0001	Maznice	1
11-001-0001	Podložka kulového čepu	1
11-001-0001	Kroužek (pryž)	1
11-001-0001	Matice M 16X1,5, ČSN 31 3212.1	8
11-001-0001	Podložka 4X30, ČSN 02 1781.02	8
11-001-0001	Oplná spojovací tyč řízení smontovaná	2
11-001-0001	Spodní tyč řízení	2
11-001-0001	Hlava kulového čepu	2
11-001-0001	Prst otvoru hlavy	2
11-001-0001	Podložka hředu	5
11-001-0001	Šroub M 10X45, ČSN 31 3105.2	5
11-001-0001	Pružná podložka 10.2, ČSN 02 1740.03	5
11-001-0001	Matice M 10, ČSN 31 3202.1	5

PEDÁLY

Pedál spojky a brzdy, ovládání čističe oleje

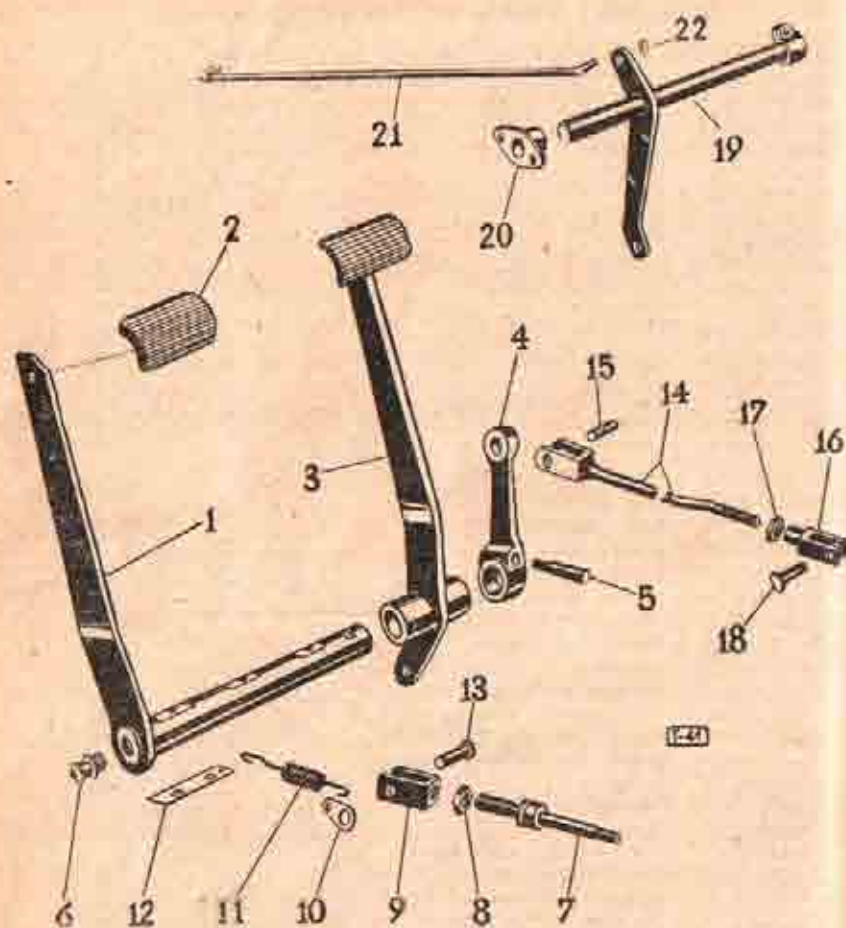

PEDÁLY

Číslo Označení dílu

Název dílu

Kusů Početů

Pedál spojky a brzdy

11-014-7116	Opínací pedál spojky	1
11-001-7137	Opínací slapka pedálu	1
—	Šroub M 10×28, ČSN 51 3105.1	1
—	Podložka 10,2, ČSN 02 1740.02	1
—	Matice M 10, ČSN 31 3202.1	1
11-015-7116	Opínací pedál brzdy	1
11-017-2501	Převodová páka spojky	1
11-003-0175	Pojistovací klín	1
—	Podložka 5,4, ČSN 02 1702.00	1
—	Podložka 6,1, ČSN 1710.02	1
—	Matice M 6, ČSN 31 3202.1	1
101-5381	Maznice	1
11-030-2500	Opínací pistní tyčka	1
—	Matice M 12, ČSN 31 3203.1	1
11-009-0023	Vidlice pistní tyčky	1
11-006-0110	Podložka	1
11-0032	Zpruha pedálu	2
11-018-2057	Držák pružiny	1
100-03210	Švorník 10 18×30×26, ČSN 1298/III	1
—	Závlečka 3×15, ČSN 02 1781.00	1
—	Šroub M 10×30, ČSN 51 3106.1	2
—	Matice M 10, ČSN 31 3203.1	1
11-004-7000	Opínací táhlo spojky	1
11-008-2001	Čep do vidlice	1
—	Závlečka 2×25, ČSN 02 1781.00	1
100-33101	Vidlice pedálu spojky C 8×32, ČSN 71752	1
—	Matice M 8, ČSN 31 3202.1	1
100-33112	Švorník 8 11×22×18, ČSN 1298/III	1
—	Podložka 8,3, ČSN 02 1702.00	1
—	Závlečka 2×15, ČSN 02 1781.00	1
11-001-7000	Opínací převodový hřídel spojky	1
—	Šroub M 8×35, ČSN 51 3105.1	1
—	Dřevná podložka 8,2, ČSN 02 1740.02	1
—	Matice M 8, ČSN 31 3202.1	1
11-011-0030	Ložisko převodového hřídele	1
—	Šroub M 6×18, ČSN 5105.1	2
—	Dřevná podložka 6,1, ČSN 02 1740.02	2
—	Podložka 6,4, ČSN 1702.00	2

Ovládání čističe oleje

11-011-2000	Táhlo čističe oleje (dl. 352 mm)	1
—	Podložka 9,3, ČSN 02 1702.00	2
—	Závlečka 1,6, ČSN 02 1781.02	2

PEDÁLY

Ovládání uzávěrky diferenciálu, akcelerátor a táhlo karburátoru s bowdenovou spirálou

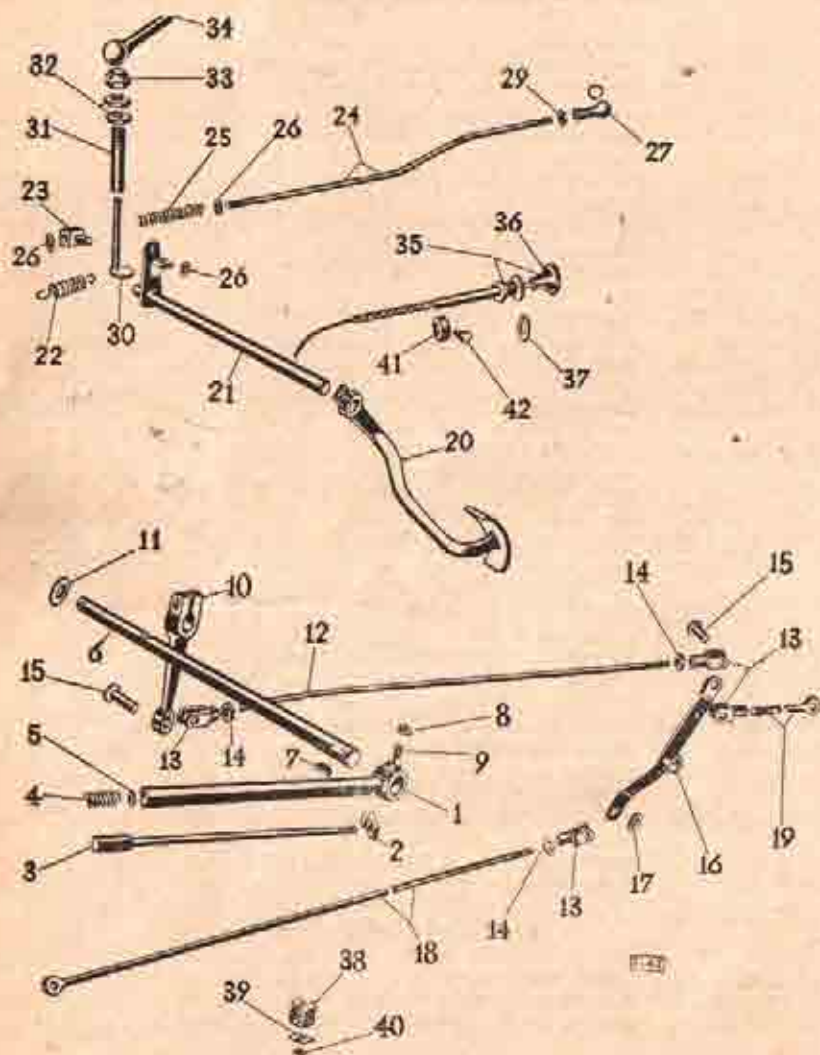

PEDÁLY

Ovládání uzávěrky diferenciálu

11-010-7111	Úplná páha uzávěrky diferenciálu	1
11-002-2951	Západka páky	1
11-029-7508	Úplné táhlo	1
11-028-5051	Pružina páky	1
11-044-5101	Podložka	1
11-009-2838	Převodový hřídel	1
—	Peau 6 10×5×16, ČSN 1008/II	1
—	Matice M 6, ČSN 31 3205.1	1
—	Stavěcí šroub M 6×15, ČSN 02 1181	1
11-033-2901	Převodová páčka	1
—	Pružná podložka 8 2, ČSN 02 1740.02	1
—	Šroub M 6×25, ČSN 31 3105.1	1
—	Podložka 16, ČSN 02 1721.02	1
—	Závlačka 4×25, ČSN 02 1781.00	1
11-036-2851	Táhlo k rozváděcí páčce (dl. 1430 mm)	1
106-22101	Vířice G 6×12, ČSN 71752	1
—	Matice M 6, ČSN 31 3202.1	1
116-22209	Svorník 6 h11×18×15, ČSN 1298/III	6
—	Podložka 6,4, ČSN 02 1702.00	6
—	Závlačka 1,6×10, ČSN 02 1781.02	6
11-035-7471	Úplné vahadlo táhel uzávěrky	1
—	Podložka 15, ČSN 02 1702.00	1
—	Závlačka 1×25, ČSN 02 1781.00	1
11-027-7508	Úplné přední táhlo uzávěrky (dl. 910 mm)	1
11-026-7508	Úplné zadní táhlo uzávěrky (dl. 945 mm)	1

Akcelerátor a táhlo karburátoru s bowden. spirálou

11-013-7118	Úplný pedál akcelérátoru	1
—	Šroub M 8×30, ČSN 31 3105.1	1
11-033-7471	Úplná páčka akcelérátoru	1
11-016-5032	Pružná pedála akcelérátoru	1
11-002-2963	Vedení táhla	1
11-040-2831	Táhlo ke karburátoru	1
11-031-6051	Pružina táhla	1
—	Podložka 5,5, ČSN 02 1702.00	3
—	Závlačka 1,6×10, ČSN 02 1781	3
008-71805	Pánev A 8, ČSN 71805	1
108-71805	Rozpěrací kroužek H 8 ČSN 71805	1
—	Matice M 5, ČSN 31 3202.1	1
11-005-7772	Úplná hřídelka k ovládní plynu	1
11-006-2954	Vedení hřídelky	1
11-018-5251	Matice	3
11-004-5291	Svěrací matice	3
11-027-2920	Páčka k ovládní plynu	1
—	Kuželový kořík 2×14, ČSN 1008/IV	1
11-005-7780	Úplný bowden karburátoru s táhlem	1
11-003-2922	Knoflík táhla	1
038-5101	Podložka Ø 29/13×3 mm	1
11-005-5448	Kontaktní smerné páky uzáv. diferenciálu	1
11-006-5121	Isolační podložka	1
107-5124	Isolační vložka Ø 4,2/7×1,5 mm (Dbr)	2
108-5124	Isolační vložka Ø 4,2/10×1 mm (Dbr)	1
11-010-2978	Držák bowdenu	1
11-030-5201	Šroub držáku bowdenu	1

Páteřní trouba rámu

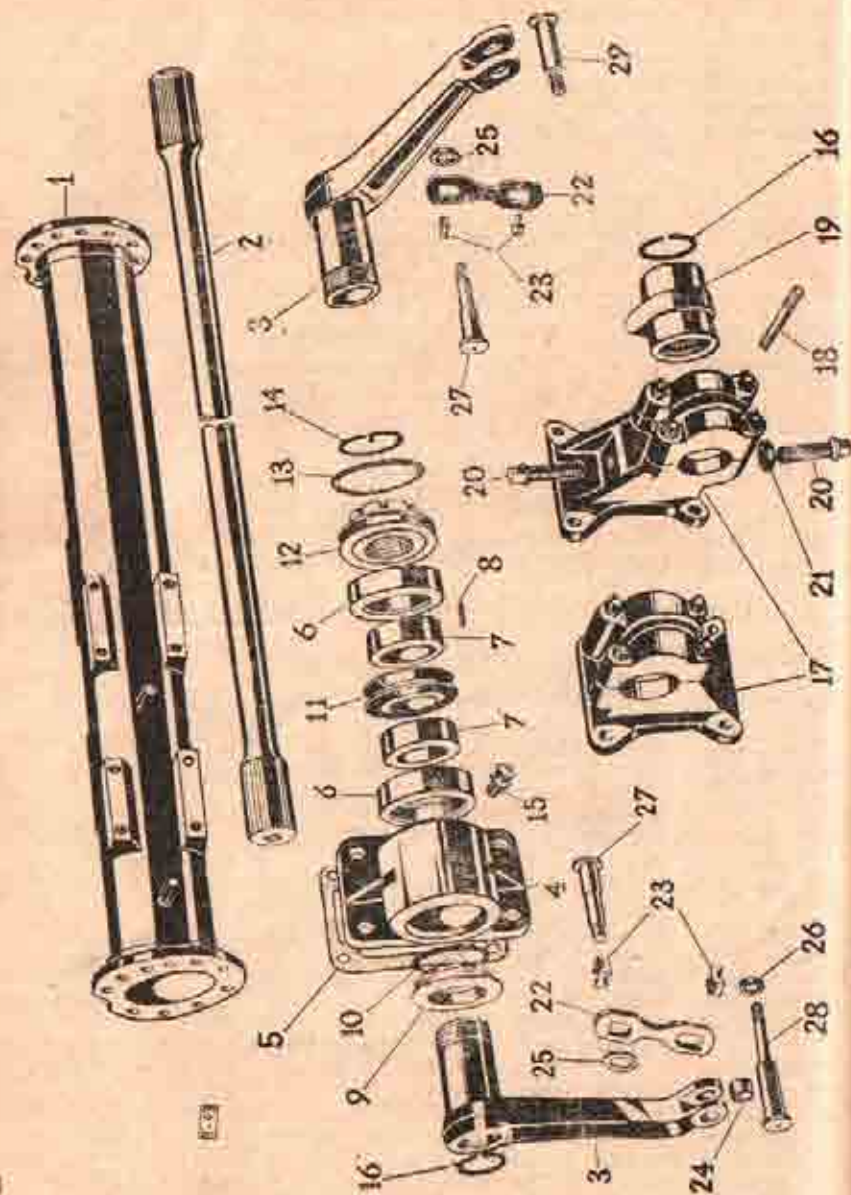

Páteřní trouba rámu

Číslo	Objednávací číslo	Název dílu	Kusů součástka
1	11-003-7550	Opěrná páteř rámu	1
2	—	Šroub M 12×45, ČSN 31 3105.2	11
3	—	Šroub M 12×40, ČSN 31 3105.2	11
4	—	Pružná podložka 12,2, ČSN 02 1730.02	22
5	—	Maticе M 18, ČSN 31 3202.1	22
6	11-005-2866	Torsní tyč (pro 1,5 t)	4
7	11-007-2866	Torsní tyč (pro 2,25 t)	4
8	11-005-2057	Výkyvné rameno	4
9	11-003-2060	Ložisko torsní tyče	4
10	—	Šroub M 14×40, ČSN 31 3105.2	16
11	—	Pružná podložka 14,2, ČSN 02 1730.02	16
12	11-075-5401	Těsnění ložiska torsní tyče (papír)	4
13	11-002-5811	Vnější kroužek jehlového ložiska	8
14	11-002-5812	Vnitřní kroužek jehlového ložiska	8
15	105-5800	Jehlový váleček Ø 3×19,8 mm	680
16	11-009-5078	Opěrný kroužek	4
17	11-020-5415	Těsnící kroužek	4
18	11-010-5078	Rozpěrná vložka	4
19	11-002-5259	Pojistovací matice	4
20	11-020-5416	Těsnící kroužek	4
21	11-023-5089	Pojistovací kroužek	4
22	101-6381	Maznice	4
23	035-6774	Pojistovací kroužek 65, D0N 9045	8
24	11-004-7298	Opěrná konsola s výřezem	4
25	11-016-5221	Zavrtaný šroub M 14×1,5	16
26	—	Korunová matice M 14×1,5, ČSN 3211.1	16
27	—	Závlačka 3×30, ČSN 02 1781.02	16
28	11-024-5201	Šroub M 16×1,5×50	8
29	—	Šroub M 16×1,5×40, ČSN 31 3107.2	8
30	—	Pružná podložka 16,2, ČSN 02 1740.02	16
31	11-002-2085	Stavěcí vložka	4
32	11-002-5219	Stavěcí šroub	8
33	—	Maticе M 18×1,5, ČSN 31 3204.1	8
34	11-001-2120	Záves výkyvného ramene	4
35	11-003-5150	Čočka do závěsu	8
36	11-019-5031	Vložka do závěsu	4
37	11-019-5076	Rozpěrnací kroužek	4
38	11-020-5076	Rozpěrnací kroužek	4
39	11-001-5183	Čep závěsu	4
40	—	Podložka 20, ČSN 02 1721.00	2
41	—	Korunová matice M 18×1,5, ČSN 3211.1	4
42	—	Závlačka 4×35, ČSN 02 1781	4
43	11-00815017	Čep výkyvného ramene	2
44	—	Korunová matice M 12×1,5, ČSN 31 3211.1	4
45	—	Závlačka 3×25, ČSN 02 1781	4
46	11-009-5017	Čep do výkyvného ramene	2
47	—	Podložka 15, ČSN 02 1701.12	2
48	—	Korunová matice M 14, ČSN 31 3211.1	2
49	—	Závlačka 3×30, ČSN 02 1781	2

* pláť pro cvičení silniční provoz

Tlumiče nárazů, přivěsné zařízení s upevněním a vzpěry rámu

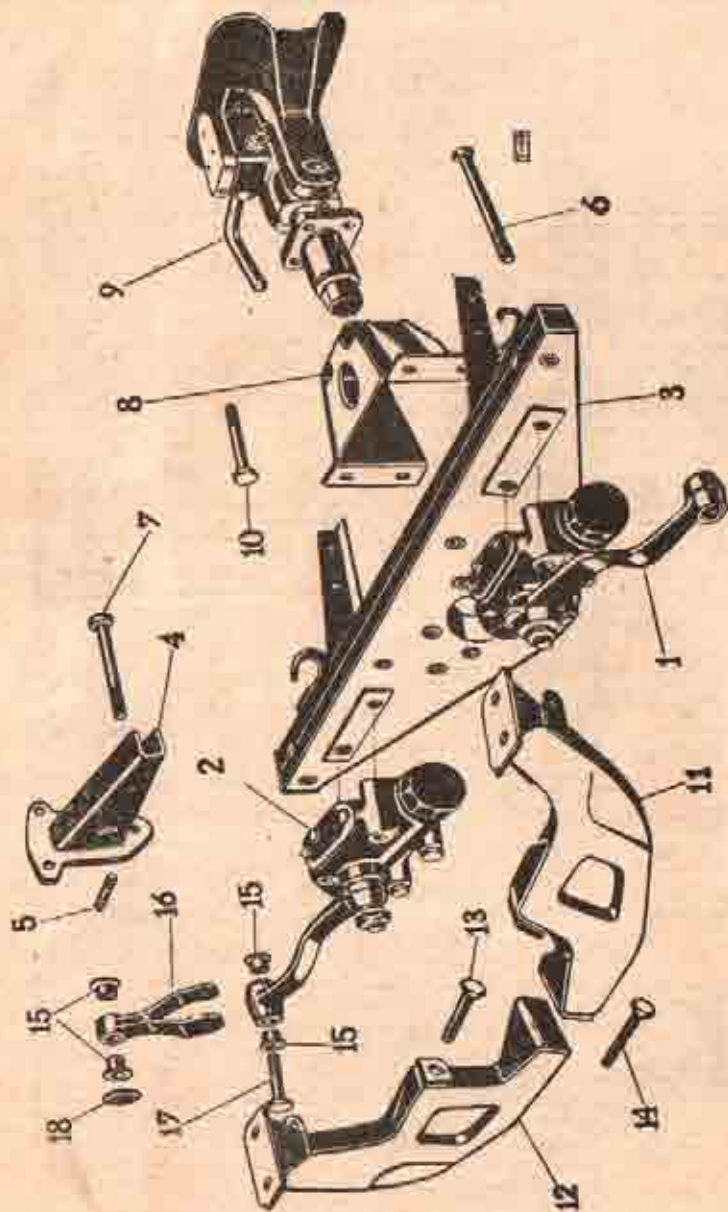

Pos. Objednávací číslo Název díla Kód díla

Tlumiče nárazů s upevněním

1.	11-001-7580	Levý tlumič nárazů	2
2.	11-002-7580	Pravý tlumič nárazů	2
3.	11-005-7957	Úplná zadní konsola	1
4.	11-004-7079	Úplná konsola k upevnění před. tlumičů nárazů	2
5.	620-21104	Závrtaný šroub M 12x30, SN 1020	6
—	—	Pružná podložka 12,2, ČSN 02 1740.02	6
—	—	Matice M 12, ČSN 31 3202.1	6
6.	—	Šroub M 14x135, ČSN 31 3105.11 k upevnění zadních tlumičů	4
—	—	Korunová matice M 14, ČSN 31 3211.1	4
—	—	Závlačka 3x30, ČSN 02 1781	4
7.	—	Šroub M 14x110, ČSN 31 3105.1 k upevnění předních tlumičů	4
—	—	Pružná podložka 14,2, ČSN 02 1740.02	4
—	—	Matice M 14, ČSN 31 3102.1	4

Přivěsné zařízení s upevněním a vzpěry rámu

8.	11-002-7584	Úplná konsola přivěsného zařízení	1
—	—	Šroub M 14x85, ČSN 31 3105.11	4
—	—	Korunová matice M 14, ČSN 31 3211.1	4
—	—	Závlačka 3x30, ČSN 02 1781	4
9.	—	Přivěsné zařízení 05, ČSN 2 - 50 3660.1	1
10.	—	Šroub M 12x30, ČSN 31 3105.1	4
—	—	Pružná podložka 12,2, ČSN 02 1740.02	4
—	—	Matice M 12, ČSN 31 3202.1	4
11.	11-007-7557	Úplná levá vzpěra rámu	1
12.	11-008-7557	Úplná pravá vzpěra rámu	1
13.	11-002-5205	Šroub vzpěry rámu	2
14.	11-003-5205	Šroub vzpěry rámu	1
—	—	Pružná podložka 10,2, ČSN 02 1740.02	3
—	—	Matice M 10x1,5, ČSN 31 3202.1	1
15.	11-006-5444	Přyzová vložka	8
16.	11-003-7579	Úplný závěs páky tlumiče	4
—	—	Šroub M 12x1,5x55, ČSN 31 5110.11 k upevnění závěsu	4
—	—	Matice M 12x1,5, ČSN 31 3211.1	4
—	—	Závlačka 3x25, ČSN 02 1781	4
18.	273-5089	Miska pryžové vložky	8

BRZDY

Ruční brzda

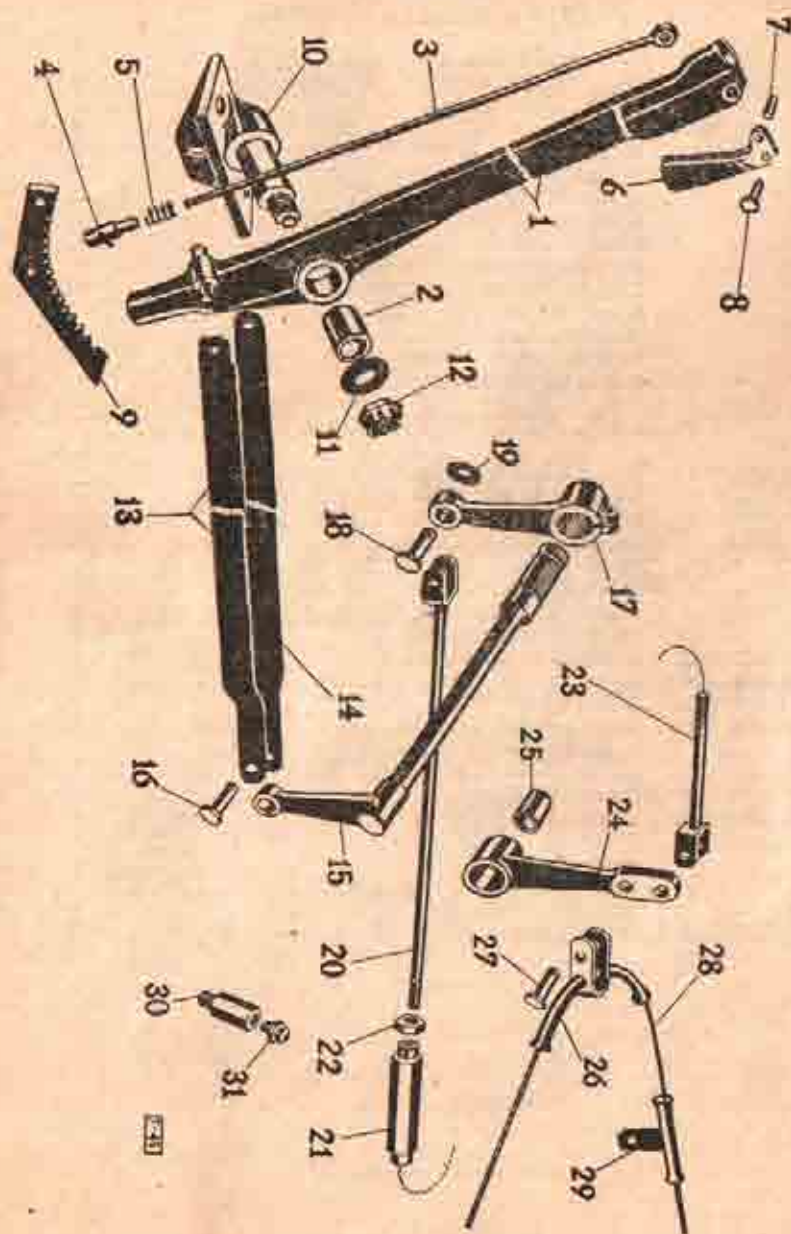

[23]

BRZDY

Pos. Objednáací číslo Název dílu Količtství Poznámka

Ruční brzda

1.	11-010-7113	Úplná páka ruční brzdy	1
2.	11-031-5031	Pouzdro do páky	1
3.	11-036-7508	Úplné táhlo západky	1
4.	11-003-2951	Západka	1
5.	11-044-3051	Pružina západky	1
6.	11-002-7525	Úplná rukojeť západky	1
7.	11-021-5001	Čep táhla západky	1
		Závlačka 2×20, ČSN 02 1781	1
8.	422-22209	Svorník 6 h11×22×19, ČSN 1298/III	1
		Závlačka 1,5×10, ČSN 02 1781	1
9.	11-005-7124	Úpiný ozubený segment	1
		Pružná podložka 10,2, ČSN 02 1740.02	2
		Matice M 10, ČSN 31 3202.1	2
10.	11-001-5019	Čep ruční páky	1
		Šroub se šestihr. hl. M 12×25, ČSN 31 3105.1	1
		Pojistná podložka 13, ČSN 02 1761.00	1
		Šroub se šestihr. hl. M 12×28, ČSN 31 3105.1	2
		Pružná podložka 10,2, ČSN 02 1740.02	2
11.	11-036-5101	Podložka čepu ruční páky	1
12.		Nízká koruna, matice M 20×1,5, ČSN 31 3212.1	1
		Závlačka 4×40, ČSN 02 1781	1
13.	11-011-2861	Táhlo mezi ruční pákou a přev. hřídel (spodní)	1
14.	11-013-2861	Táhlo mezi ruční pákou a přev. hřídel (vrchní)	1
15.	11-001-7501	Úplný převodový hřídel	1
16.	430-22218	Svorník 12 f8×30×25, ČSN 1298/III	1
		Podložka 13, ČSN 02 1702.00	3
		Závlačka 4×25, ČSN 02 1781	3
17.	11-022-2901	Převodová páka ruční brzdy	1
		Šroub M 8×35, ČSN 31 3105.1	1
		Pružná podložka 8,2, ČSN 02 1740.02	1
		Matice M 8, ČSN 31 3202.1	1
18.	435-22218	Svorník 12 f8×35×30, ČSN 1298/III	1
19.		Podložka 13, ČSN 02 1702.00	1
		Závlačka 4×25, ČSN 02 1781	1
20.	11-030-7506	Úplné táhlo	1
21.	11-003-5281	Napínací matice	1
22.		Matice M 12, ČSN 31 3202.1	1
23.	11-041-7506	Úplné táhlo kratší	1
24.	11-021-7471	Úplná mezipáka	1
25.	11-030-5031	Pouzdro do páky	1
26.	11-004-7511	Úplné vedení lana brzdy	1
27.	435-22218	Svorník 12 f8×35×30, ČSN 1298/III	2
		Podložka 15, ČSN 02 1702.00	2
		Závlačka 4×25, ČSN 02 1781	2
28.	11-007-2871	Brzdové lano dl. 3800 mm	1
29.	11-006-7511	Úplné vedení brzdového lana	1
30.	13-001-5367	Nástavek maznice	1
31.	101-5361	Maznice	1

BRZDY

Hydraulická brzda

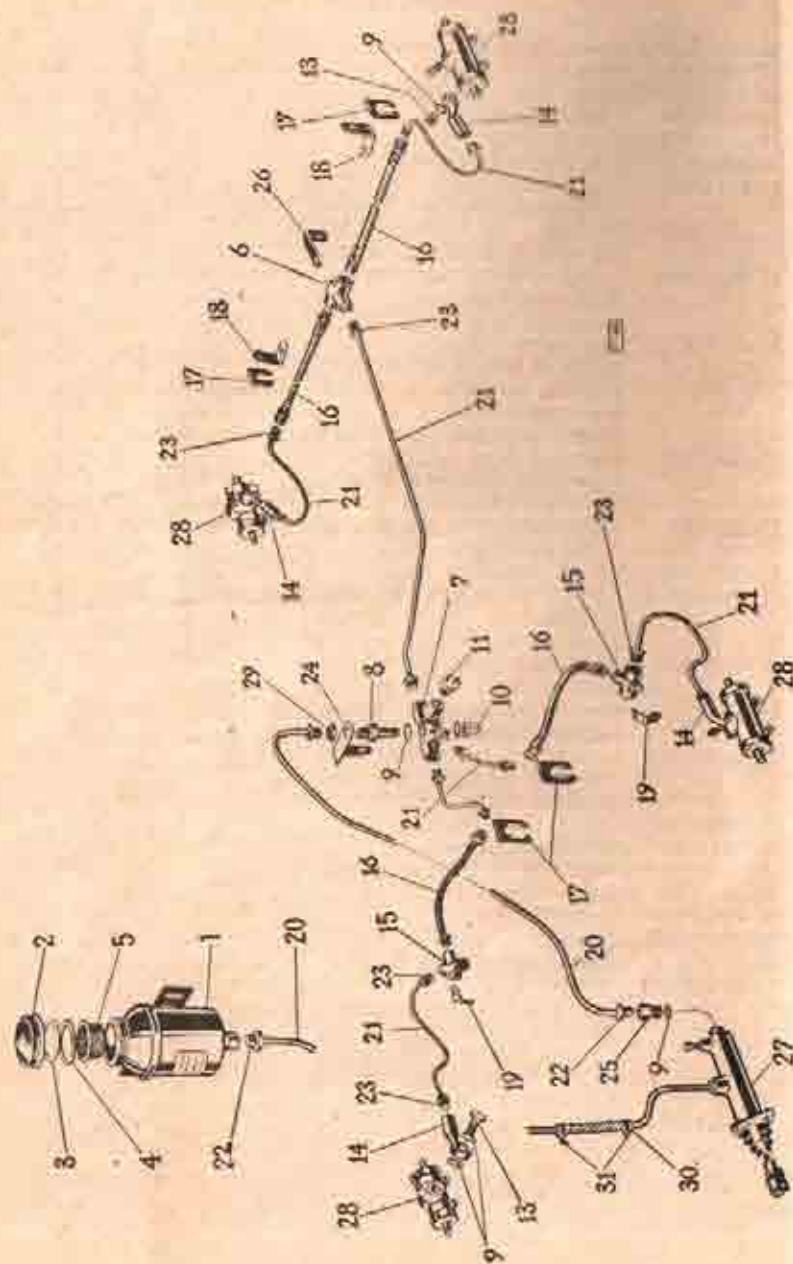

BRZDY

Pos. Objednací číslo Název dílu Kusu Poznámka

Hydraulická brzda

1.	123-7651	Vyrovnávací nádržka 0,5, ČSN AU 3525	1
2.	118-7653	Opíná uzávěrka nádržky 09-8639.01	1
3.	11-007-5422	Fibrové těsnění 09-4200.04	1
4.	188-5416	Pryžové těsnění 09-4200.03	1
5.	178-5141	Kapalinnové sítko 09-8638.00	1
—	—	Šroub M 6×12, ČSN 31 3106.1	2
—	—	Podložka 6,1, ČSN 02 1740.02	2
—	—	Matice M 6, ČSN 31 3202.1	2
6.	101-74230	Pevná rozvodka A, ČSN AU 3530	1
—	—	Šroub M 8×30, ČSN 31 3106.1	5
—	—	Podložka 6,2, ČSN 02 1740.02	5
—	—	Matice M 8, ČSN 31 3202.1	5
7.	106-74231	Stavitelná rozvodka, ČSN AU 3531	1
8.	11-015-5367	Spojovací kus	1
9.	012-25422	Těsnící kroužek A 12×18, ČSN 7603 (fibr)	11
10.	—	Uzavírací matice M 12×1,5, ČSN 31 3803.12	1
11.	114-5367	Spínač světla „STOP“	1
13.	108-74233	Prívodný šroub M 12×1, ČSN AU 3534	4
14.	11-003-5362	Stavitelná přípojka	4
15.	11-004-5374	Pevná rozvodka	2
16.	—	Brzdová hadice A 420, ČSN 30 3527	4
17.	178-6120	Držák brzdové hadice, ČSN AU 3529	4
18.	11-003-5120	Ohelník	2
19.	11-025-5160	Držák	2
—	—	Šroub M 12×1,5, ČSN 31 3106.1	2
—	—	Podložka 12,2, ČSN 02 1740.02	2
20.	—	Trubka Ø 9×1 mm, ČSN 1142/II	1X
21.	—	Trubka Ø 6×1 mm, ČSN 1142/II	1X
22.	106-74233	Šroubová přípojka M 16×1,5, ČSN 3535	4
23.	105-74233	Šroubová přípojka M 12×1, ČSN 3533	14
24.	11-013-7513	Opíný držák	1
25.	11-016-5367	Spojovací kus	1
26.	11-023-5160	Držák	1
27.	11-001-4531	Hlavní válec	1
28.	11-002-4532	Brzdový váleček Ø 38	4
29.	—	Matice M 22×1,5, ČSN 31 3203.1	1
30.	11-006-5312	Spojovací hadice trubky	1
31.	130-7606	Opíná spona	3
—	11-010-5439	Pryžová vývodka Ø 9/18×8,5 mm	1

BRZDY

Hlavní válec

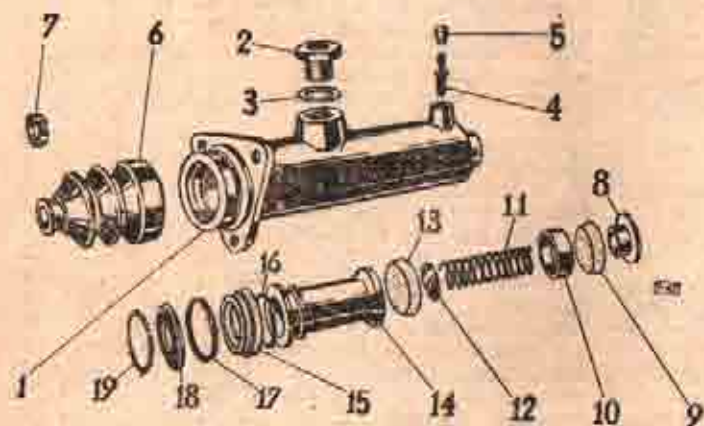

Pos.	Objednáací číslo	Název dílu	Kusů	Poznámka
1.	11-001-4531	Úplný hlavní válec PAL, Ø 32 smontovaný A 09-9603.01	1	
1.	11-001-4526	Těleso hlavního válce 309-7900.07	(1)	
2.	11-017-5367	Šroubení 409-1080.00	1	
3.	11-005-5428	Těsnění (fibr) 409-4200.02	1	
4.	11-018-5238	Odvzdušňovací šroub 409-0081.20	1	
5.	11-001-5443	Čepička odvzdušňovacího šroubu 409-7105.00	1	
6.	11-017-5439	Ochranná manžeta 409-7104.06	1	
7.	151-5449	Spona manžety	1	
8.	11-005-5130	Narážka 409-3050.08	1	
9.	11-018-5439	Manžeta hlavního válce 409-7100.08	1	
10.	11-002-4536	Pomocný píst 409-6001.11	1	
11.	11-002-5056	Pružina 409-4600.00	1	
12.	11-012-5113	Podložka pružiny 409-5610.06	1	
13.	11-018-5439	Manžeta hlavního válce 409-7100.08	1	
14.	11-001-4536	Píst hlavního válce 409-6000.02	1	
15.	11-019-5439	Sekunderní manžeta pístu 409-7101.05	1	
16.	11-022-5069	Pojistný kroužek 409-5800.12	1	
17.	11-038-5076	Převlečný kroužek 408-3941.04	1	
18.	11-001-4534	Víko hlavního válce 409-0920.02	1	
19.	11-021-5069	Pojistka víka 409-5804.10	1	
—	—	Šroub M 8x25, ČSN 31 3105.1 k up. hlav. válce	3	
—	—	Pružná podložka 8.2, ČSN 02 1740.02	3	
—	—	Matice M 8, ČSN 31 3202.1	3	

BRZDY

Brzdový váleček

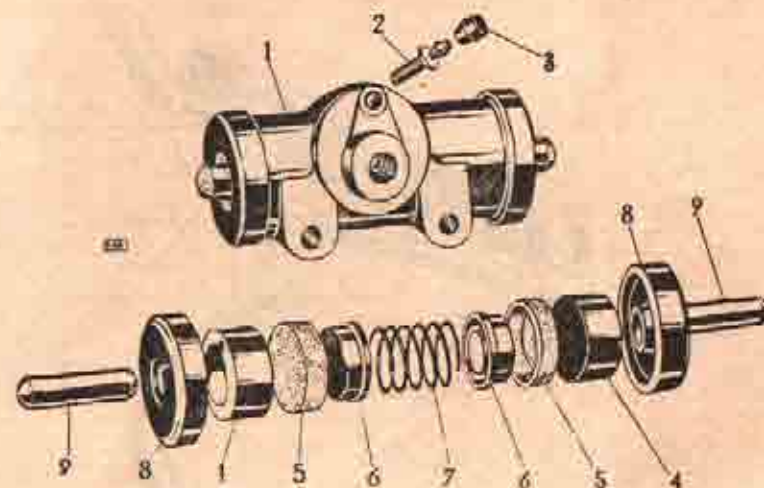

Pos.	Objednáací číslo	Název dílu	Kusů	Poznámka
1.	11-002-4532	Brzdový váleček Ø 38 PAL, smontovaný	1	
2.	11-017-5238	Odvzdušňovací šroub 409-0081.21	1	
3.	11-002-5443	Čepička odvzduš. šroubu 409-7105.00	1	
4.	11-003-4536	Píst 409-6002.10	2	
5.	11-020-5439	Manžeta pístu 409-7102.10	2	
6.	11-010-5111	Podložka pera 409-6350.07	2	
7.	11-057-5051	Pružina 409-4510.08	1	
8.	11-021-5439	Vnější manžeta brzd. válce 409-7103.06	2	
9.	11-001-4527	Tlačítko 409-1200.13	2	

Tlumič výfuku a výfukové potrubí

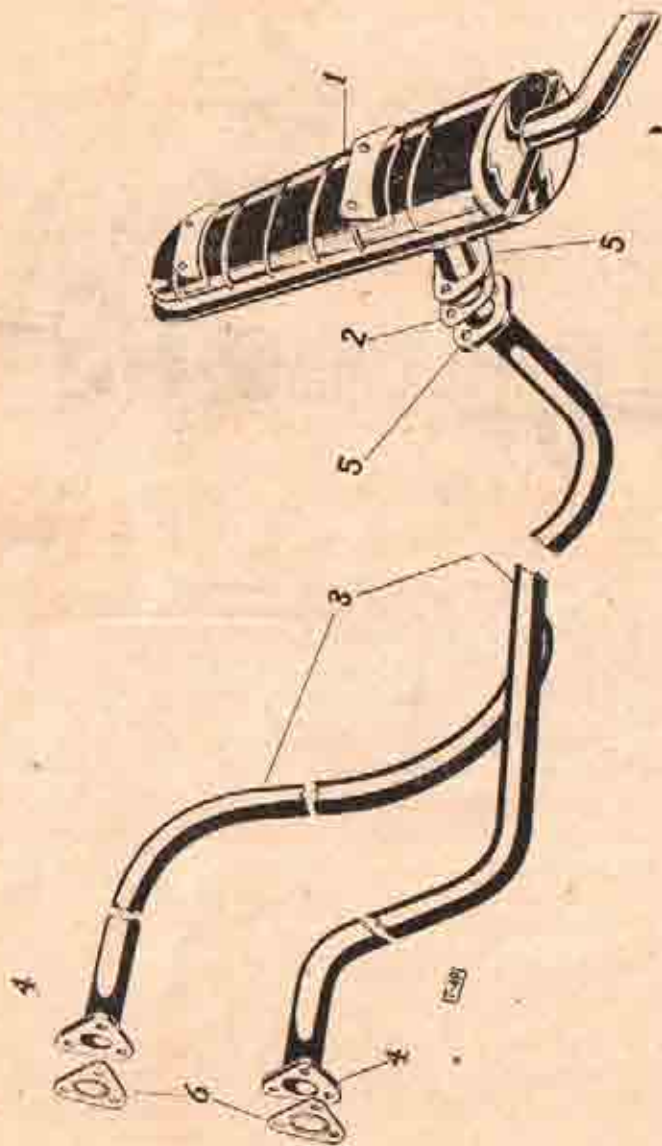

Pos. Objednací číslo Název dílu Kód Poznám. ke

Tlumič výfuku a výfukové potrubí

1.	11-004-7590	Óplav tlumič výfuku	1
—	—	Šroub M 8×18; ČSN 31 3100.1	4
—	—	Pružná podložka 8,2; ČSN 02 1740.02	4
—	—	Maticice M 8; ČSN 31 3202.1	4
2	346-71511	Těsnění 46; ČSN 71511	1
—	—	Šroub M 10×30; ČSN 31 3105.1	2
—	—	Pružná podložka 10,2; ČSN 02 1740.02	2
—	—	Maticice M 10; ČSN 31 3202.1	2
3	11-009-7591	Óplavé výfukové potrubí	1
4	11-041-5351	Přiruba trubky	(2)
5	11-019-5351	Přiruba trubky	(1)
6	11-008-5407	Těsnění (metaloplast)	2

NÁDRŽKA NA PALIVO

Nádržka na palivo a vedení paliva

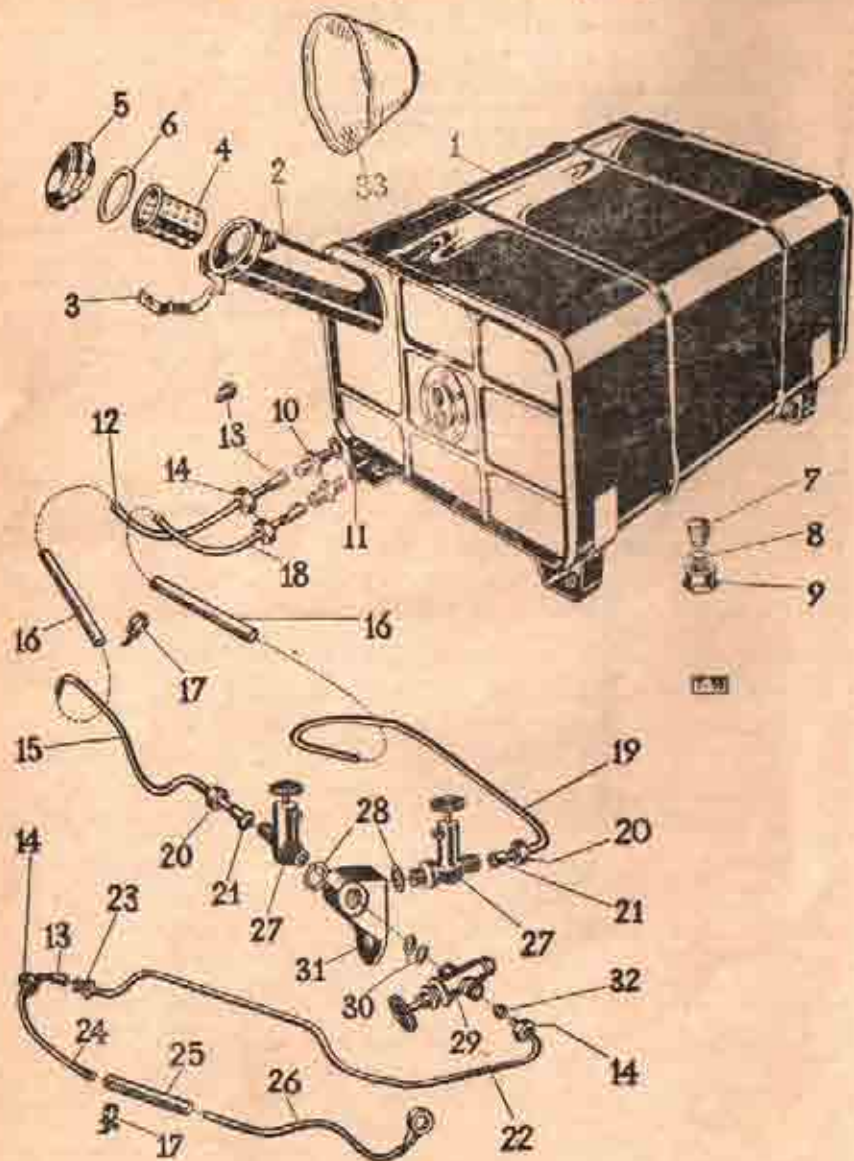

NÁDRŽKA NA PALIVO

Pos. Objednací číslo Název dílu Kusa Poznámka

Nádržka na palivo

1.	11-010-7650	Opíná nádržka na palivo smontovaná	1
2.	11-008-7659	Opíná nálezací hrdlo	(1)
3.	11-005-7606	Opíná uzavírací pas	1
4.	11-003-7646	Opíná benzínové síto	1
5.	11-007-7032	Opíná uzavěrka	1
6.	11-027-5118	Těsnící kroužek (pryž)	1
7.	11-025-5079	Uzavírací kroužek	1
8.	11-018-5069	Pojistný kroužek	1
9*	—	Přesuvná matice 18, ČSN 31 3804.1	1
10.	—	Hrdlo k zašroubování 6, ČSN 31 3825.11	2
11.	012-25422	Těsnění A 12×18, ČSN 7603	2
—	—	Šroub M 10×40, ČSN 02 1101	4
—	—	Podložka 10,2, ČSN 02 1740.02	4
—	165-95101	Podložka Ø 25/10,5×2 mm	4

Vedení paliva

(Platí do 3. serie č. mot. 250617)

12.	11-084-7661	Opíná trubka od nádržky ke kohoutu - přední díl	1
13.	—	Těsnící kužel 6, ČSN 31 3805.12	4
14.	—	Přesuvná matice 6, ČSN 31 3804.11	4
15.	11-085-7661	Opíná trubka od nádržky ke kohoutu - zadní díl	1
16.	11-008-6312	Spojovací hadice (pryž)	2
17.	130-7606	Opíná spuna hadice	6
18.	11-066-7661	Opíná trubka od nádržky ke kohoutu - přední díl (reserva)	1
19.	11-068-7661	Opíná trubka od nádržky ke kohoutu - zadní díl (reserva)	1
20.	—	Přesuvná matice 6, ČSN 31 3804.11	4
21.	—	Redukční kužel 8/6, ČSN 31 3806.11	4
22.	11-089 7661	Opíná trubka od kohoutu ke spojce	1*
23.	208-22016	Nátrubek AD 6, ČSN 7613	1
24.	11-078-7661	Opíná trubka od spojky k hadici	1
25.	262-5312	Pryžová spojovací hadice Ø 8/12×75 mm	1
26.	11-067-7661	Opíná trubka od hadice k pumpě	1
27.	11-004-5323	Jednocestný benzínový kohout	2
28.	216-25422	Těsnění A 15×20, ČSN 7603	4
29.	12-1568	Dvoucestný benzínový kohout	1*
30.	208-25422	Těsnění A 6×12, ČSN 7603	3
31.	11-005-5374	Rozvodka	5
32.	109-5361	Těsnící prsten	1
—	—	Šroub M 8×16, ČSN 02 1103	2*
—	—	Fružná podložka 8,2, ČSN 02 1740.02	3
33.	11-004-7679	Opíná těsnění benzín. vedení (plátno s pryží)	2

* platí do 3. serie č. mot. 250617, kde jsou montovány dvoucestné benzínové kohouty

NÁDRŽKA NA PALIVO

Nádržka na palivo a vedení paliva

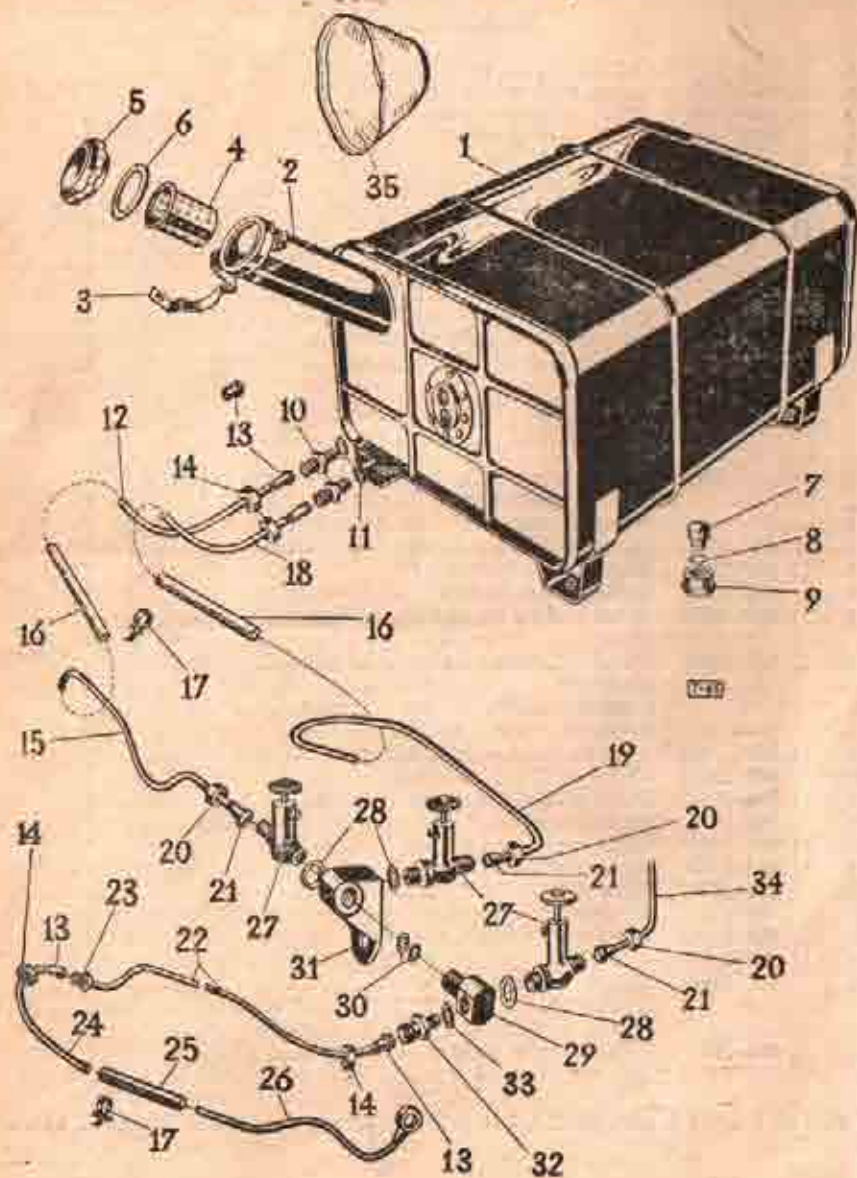

NÁDRŽKA NA PALIVO

Pat. Objednávací číslo

Název dílu

Klasif. Poznámka

Vedení paliva

(Platí od 5. série č. mot. 250018)

12	11-081-7061	Opíná trubka od nádržky ke kohoutu - přední díl	1
13	—	Tečící kužel 6, ČSN 31 3805.12	4
14	—	Pliesná matice 8, ČSN 31 3803.11	4
15	11-005-7681	Opíná trubka od nádržky ke kohoutu - zadní díl	1
10	11-006-0512	Spojovací hadice (pryž)	2
17	110-603	Opíná spojovací hadice	6
18	11-006-7661	Opíná trubka od nádržky ke kohoutu - přední díl (rezerva)	1
19	11-006-7661	Opíná trubka od nádržky ke kohoutu - zadní díl (rezerva)	1
20	—	Pliesná matice 6, ČSN 31 3803.11	4
21	—	Tečící kužel 6/8, ČSN 31 3803.11	4
22	12-082-7061	Opíná trubka od kohoutu ke spojce	1
23	208-25010	Nátrupek AD 6, ČSN 7013	1
31	11-078-7061	Opíná trubka od spojky k hadici	1
25	202-5312	Pryžová spojovací hadice \varnothing 8/12x75 mm	1
20	11-067-7061	Opíná trubka od hadice k pumpě	1
17	11-001-5323	Jednosměrný benzinový kohout	3
26	225-3422	Těsnění A 16x20, ČSN 7605	3
29	11-005-5579	Odhadka kohoutu	1
30	208-25422	Těsnění A 8x12, ČSN 7605	3
31	11-005-5579	Rozvodka	1
—	—	Šroub M 8x18, ČSN 02 1103	2
—	—	Průžná podložka 8.2, ČSN 02 1740.02	2
32	608-22018	Hadlo 6, ČSN 31 3835.12	1
33	101-5422	Těsnění \varnothing 17/12.3x1 mm (libr)	1
34	11-081-7661	Opíná trubka od příslušné nádržky ke kohoutu	1
35	13-001-7879	Opíná těsnění benzin vedení (plátno s pryží)	1

STARTOVACÍ NÁDRŽKA

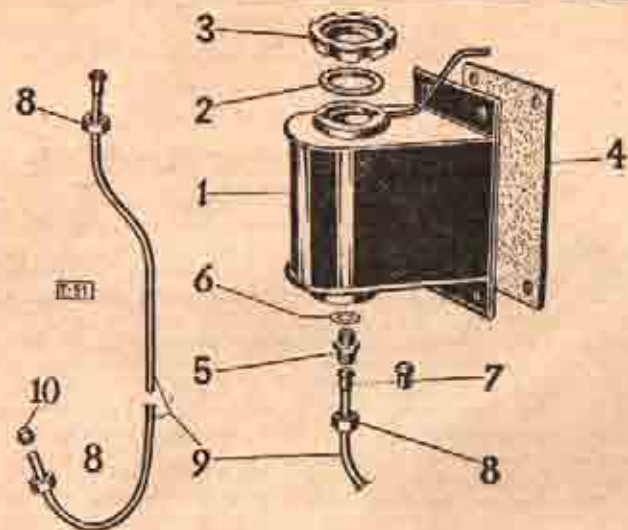

Pos. Objednáací číslo

Název dílu

Koef. Pro měřítka

Startovací nádržka

Pos.	Objednáací číslo	Název dílu	Koef. Pro měřítka
1.	11-012-7650	Óplná startovací nádržka s odvzduš. trubicou	1
2.	178-5416	Těsnění uzávěrky (pryž)	1
3.	11-011-7032	Óplná uzávěrka start. nádržky	1
4.	460-5122	Podložka pod nádržku (píst)	1
5.	—	Hrdlo 6, ČSN 31 3825.12	1
6.	101-5422	Těsnění hrdla (fibr) Ø 12/17×1 mm	1
—	—	Šroub M 6×18, ČSN 31 3105.1	4
—	—	Podložka 6.1, ČSN 02 1740.02	4
—	—	Maticе M 6, ČSN 31 3202.1	4
7.	—	Těsnící kužel 8, ČSN 31 3805.12	1
8.	—	Přesuvná maticе 6, ČSN 31 3804.12	2*
9.	11-070-7861	Óplná trubka od spoušť. nádržky ke kohoutu	1*
10.	109-5361	Těsnící prsten	1*

* platí do 3. série (od 4. série platí trubka 11-001-7661 na stránce 113, pozice 34., 20., 21.)

KOLA A OBRAFOVÁNÍ

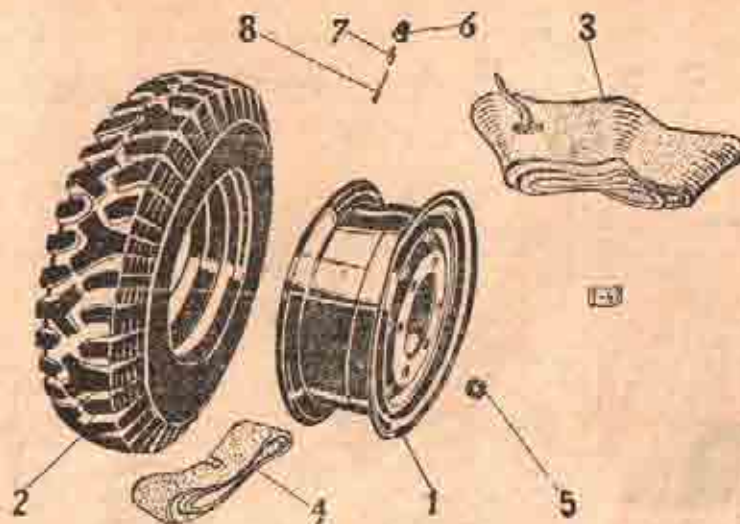

Pos. Objednáací číslo

Název dílu

Koef. Pro měřítka

Pos.	Objednáací číslo	Název dílu	Koef. Pro měřítka
1.	11-003-2256	Dřevěné kolo 7,00-16	5
2.	11-002-2293	Prst 10,50-16 terénní prof 1 (pro 1,5 t)	6
2.	11-003-2293	Prst 10,50-16 terénní prof 1 (pro 2 1/4 t)	5*
3.	11-002-2294	Plášť 10,50-16-BUS (pro 2 1/4 t)	6
3.	11-002-2294	Duše pneu 10,50-16 s vent. z 21, ČSN AU 835	6
4.	11-835-3416	Vložka do pneu	6
5.	11-001-5276	Maticе M 20×1,5, ČSN 20 3751	24
6.	102-2372	Pevňovací špička ventilku	5
7.	103-2372	Kovová špička ventilku	5
8.	102-2371	Vložka ventilku	5

* platí pro evlntní silniční provoz

Měřicí přístroje a příslušenství přístrojové desky

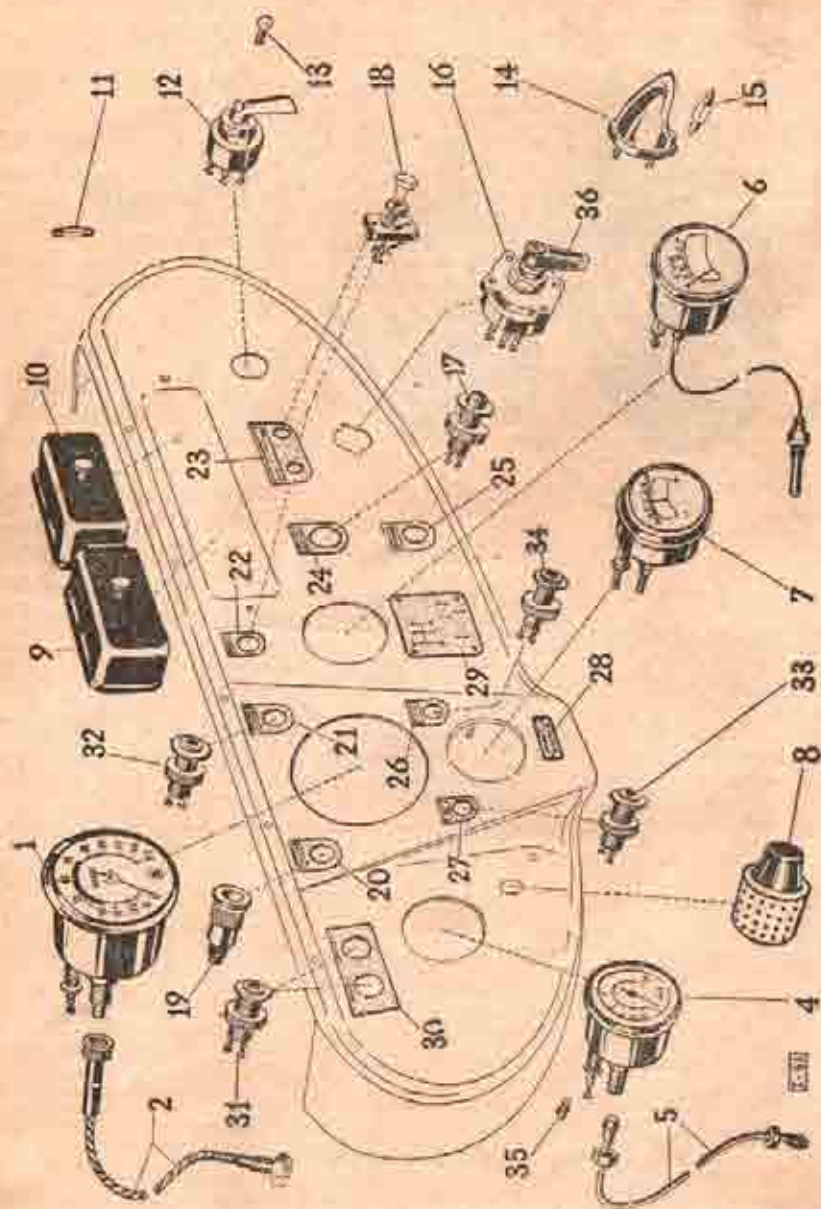

Půl. Objednací číslo

Název dílu

Kód výrobku

Měřicí přístroje a příslušenství přístrojové desky

1.	11-005-4403	Rychloměr 100/120	1
2.	11-001-4410	Oněhový hřídle rychloměru	1
4.	11-001-4417	Mannometr oleje	1
5.	11-013-7021	Ópíná trubka olejového manometru	1
6.	11-003-4431	Terpoměr pro olej s kapilární trubičkou 2,5 m	1
7.	11-001-4156	Ampérmetr	1
8.	11-001-3347	Odparový přepínač «NOTEK»	1
9.	11-001-4045	Pojistková skříňka «PAL» EPG 06	1
10.	11-002-4045	Pojistková skříňka «PAL» EPG 07	1
—	—	Šroub pojet. skříňky M 4x15, ČSN 31 3146.1	4
11.	008-72581	Pojistka 8, ČSN 72581	12
12.	15-001-94528	Přepínač ukazatele směru	1
13.	13-001-6580	Zárovka prepínače 12 V/3 W se závitem E 10/13	1
14.	15-002-94503	Štítina na čtení map	1
15.	104-6073	Světlová zárovka 12 V/6 W, ČSN A 1219	1
16.	11-002-4041	Rozváděcí skříňka PAL 02-240.33	1
17.	11-002-4046	Tlačítka spouštěče PAL 8 K-1.07	1
18.	002-94526	Vypínač stírače a armaturního světla	1
19.	115-5562	Zámek ruční svítilny	1
20.	11-015-5477	Štítek zámky ruční svítilny	1
21.	11-007-5477	Štítek dálkových světel	1
22.	11-013-5477	Štítek vypínače osvětlení armatur	1
23.	11-016-5477	Štítek stírače	1
24.	11-014-5477	Štítek spouštěče	1
25.	11-017-5477	Štítek k. tahu karburátoru	1
26.	11-010-5477	Štítek uzávěrky diferenciálu	1
27.	11-009-5177	Štítek kontrolky baroscopy	1
28.	11-012-5477	Štítek ovláení a připojení pólů na kustru	1
29.	11-019-5477	Štítek zavaz.	1
30.	11-008-5477	Štítek kontrolky nabíjení	1
31.	11-001-4109	Kontrolní svítlna dynamo červená PAL 8 E-1202	2
32.	11-002-4100	Kontr. svítlna dálk. světel modrá PAL 8 E 1202	1
33.	11-003-4109	Kontr. svítlna baroscopy zelená PAL 8 E 1203	1
34.	11-004-4109	Kontr. svítlna uzávěrky diferenciálu - bílá	1
35.	082-72601	Zárovka pro osvětl. přístrojů 12 V/1,5 W, ČSN AU 4317	9
36.	11-005-4631	Pačka rozváděcí skříňky 02-9440.33	1

Příslušenství elektrického zařízení

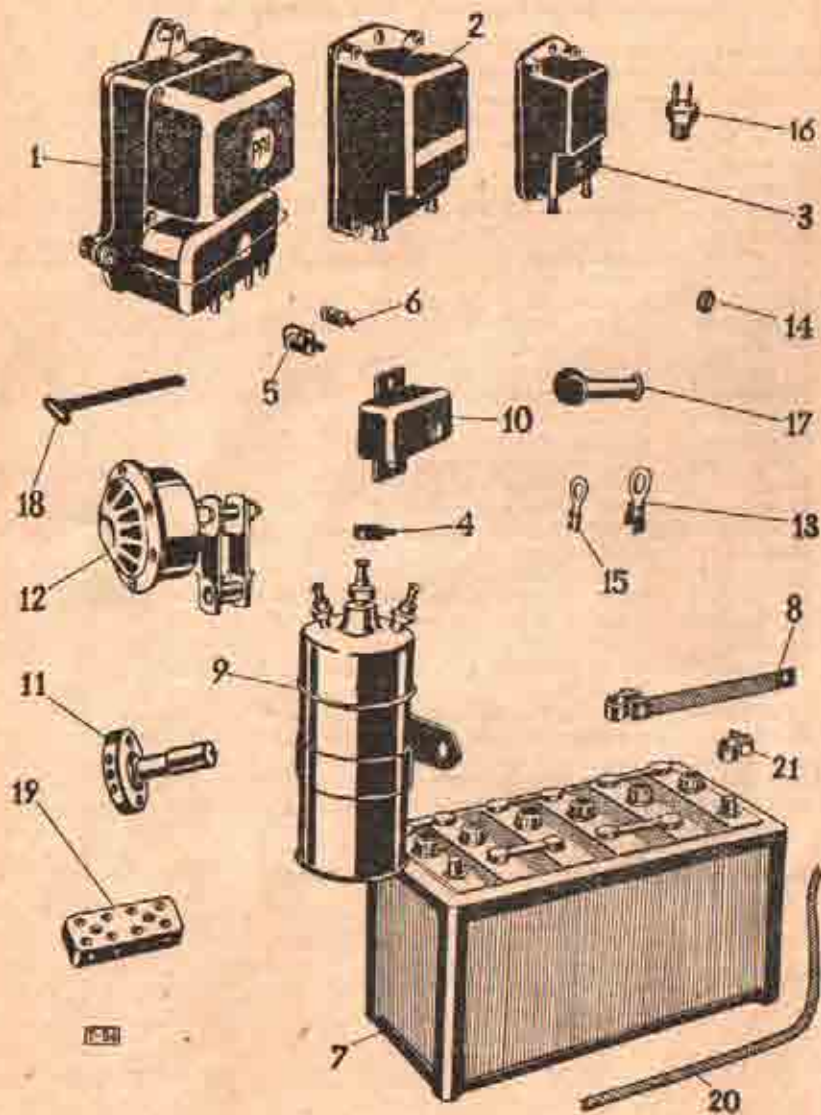

Pos. Objednáací číslo

Název dílu

Kusů Poznámka

Příslušenství elektrického zařízení

1.	11-004-4021	Regulační přístroj »PAL« 02-9405.16	1
—	—	Šroub regulač. přístroje M 5X35, ČSN 31 3145.1	1
2.	102-4050	Odrušovač (platí pro stíněnou el. instalaci)	1*
3.	105-4050	Odrušovač (platí pro stíněnou el. instalaci)	3*
4.	11-005-5447	Svorka 12/14X22 mm dl.	5
5.	11-004-5447	Svorka 11/13X20 mm dl.	18
6.	11-003-5447	Svorka 8/10X17 mm dl.	12
7.	104-4016	Baterie 12 V/75 Ah, ČSN AU 3252	1
8.	11-002-5526	Zkratový pás baterie	1
9.	11-001-4028	Zapalov. cívka »Magneton« (stíněná) 02-9215.50	1
10.	11-001-4073	Odpor »PAL« 02-9390.07	1
11.	105-4048	Nožní přepínač světla	1
12.	11-001-4151	Elektrická houkačka »PAL« FFG 20300-12 V	1
—	—	Šroub houkačky M 8X40, ČSN 31 3106.1	1
13.	111-5551	Kabelové oko 62 m dl. pro kabel 25 mm	1
14.	166-5449	Přyzová průchodka Ø 8/15	3
15.	117-5551	Kabelové oko	3
16.	115-5551	Kabelové oko pro kabel Ø 1,5 mm	5
15.	116-5551	Kabelové oko pro kabel Ø 5 mm	3
16.	114-5567	Spineč STOP	1
17.	173-5459	Přyzová čepička pro spouštěč	1
18.	255-5447	Spina kabelu	1
19.	11-003-5561	Svorkovnice 4pólová	4
20.	—	Pancéř. hadice Ø 16/18 mm	1
20.	—	Pancéřová hadice Ø 14/16 mm	1
20.	—	Pancéřová hadice Ø 8/8 mm	1
20.	—	Pancéřová hadice Ø 10	1
20.	—	Pancéřová hadice Ø 12	1
21.	11-003-5555	Svorka baterie (mínus)	2

* platí pro speciální podvozky

Osvětlovací tělesa a ostatní příslušenství

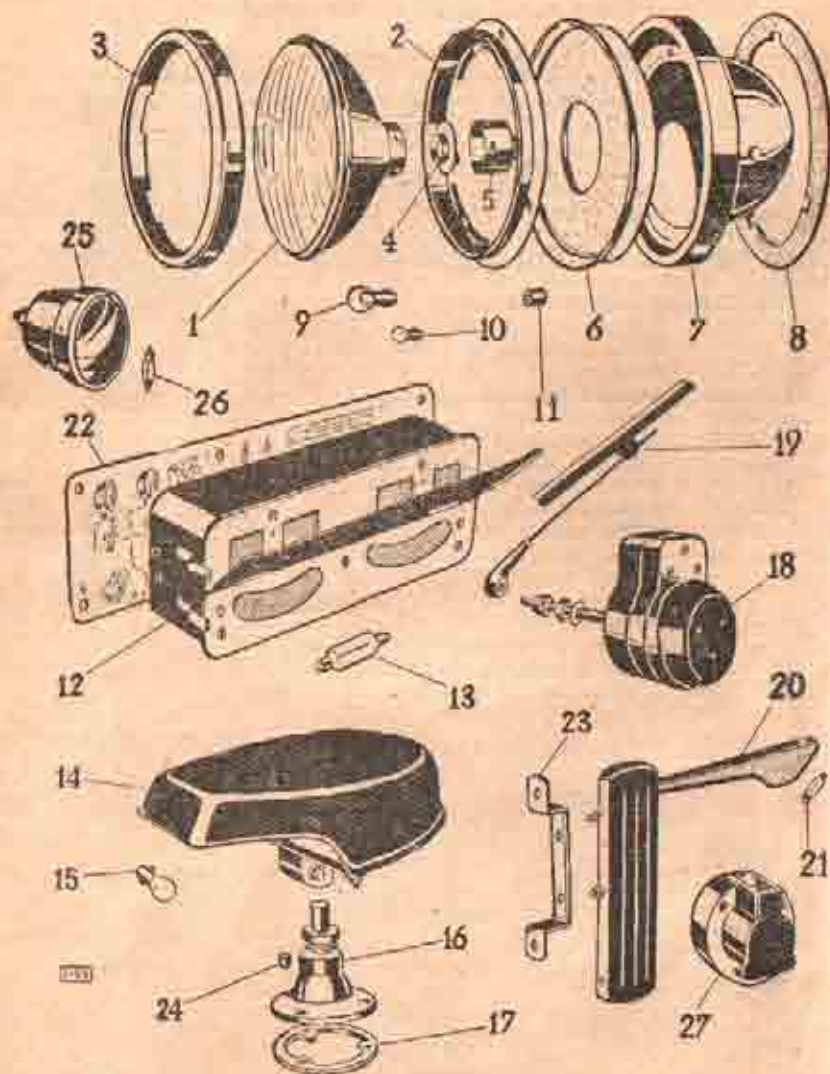

Pos. Objednací číslo

Název dílu

Kusů Poznámka

Osvětlovací tělesa a ostatní příslušenství

—	11-005-4101	Reflektor \varnothing 170 mm smontovaný 08-9305.21	2
1.	11-002-4122	Opíná parabola reflektoru se sklem 308-8252.00	2
2.	11-003-4131	Vnitřní regulační kroužek 308-8001.01	2
3.	11-005-4131	Krycí rám reflektoru 308-5770.33 stříkaný barvou	2
4.	11-002-4128	Objímka žárovky 408-8115.01	2
5.	11-002-4037	Kryt objímky 408-8314.00	2
6.	11-029-5416	Přyzové těsnění 08-4820.10	2
7.	11-001-96007	Kryt reflektoru	2
—	—	Šroub s pů.kul. hlavou M 6x15, ČSN 31 3146.1	6
—	—	Pružná podložka 6.1, ČSN 02 1740.02	11
8.	13-059-5416	Přyzové těsnění světlometu	2
9.	025-72601	Dvouvl. žárovka 12 V-35 W/35 W, ČSN AU 4311	2
10.	082-72601	Žárovka 12 V-1.5 W, ČSN AU 4317	2
11.	11-010-5444	Přyzová vložka 408-7501.10	6
12.	11-001-4114	Odstupové svítilna NOTEK	1
13.	105-5875	Sufitová žárovka soupravy Notek 12 V/10 W, ČSN AU 4319	1
14.	11-008-4101	Reflektor NOTEK	1
15.	042-72601	Žárovka reflektoru 12 V/35 W, ČSN AU 4313	1
16.	11-001-3174	Držák světlometu PAL 308-9030.00	1
17.	11-032-5418	Přyzové těsnění držáku	1
18.	13-004-94617	Stírač skla stíněný 25/115/12 V, ČSN AU 4611.2	2
19.	—	Raménko stírače 300/250, ČSN AU 4613	2
20.	—	Ukazatel směru 200/12 V, ČSN AU 4630	2
21.	107-5575	Sufitová žárovka ukazatele směru 12 V/3 W, ČSN AU 4519	2
22.	11-006-5477	Štítek elektr. instalace vozu	1
23.	13-003-94518	Konzola k upevnění ukazatele směru	2
24.	11-013-5444	Přyzová vložka držáku světlometu	3
25.	—	Koncová svítilna ČSN AU 4356.1	1
26.	101-5575	Sufitová žárovka ČSN AU 4319 12 V-5 W	1
27.	—	Spodek zásuvky 5, ČSN AU 4451	1

Budka, příklon průlezu, přední nárazník a blatníky

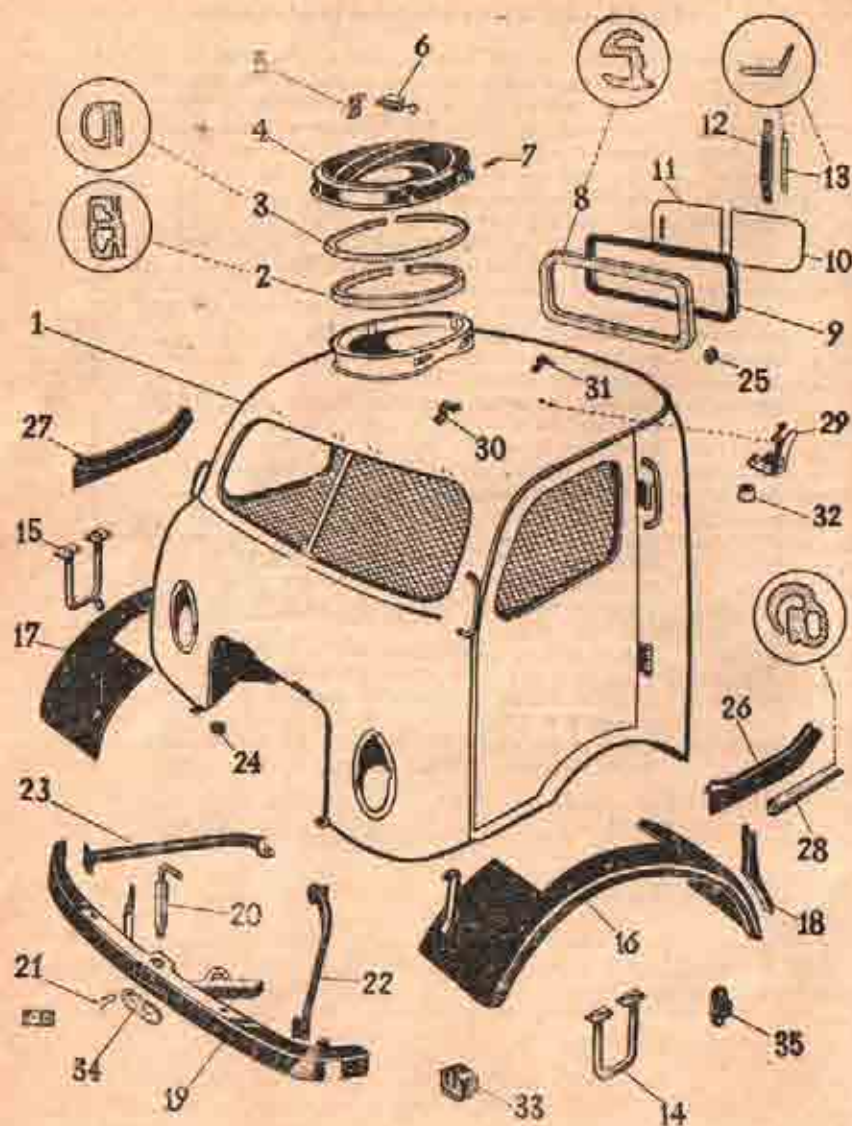

Budka, příklon průlezu, přední nárazník a blatníky

1	13-007-90916	Budka včetně dveří (lakovaná)	1
2	13-061-9416	Přizový posuv průlezu (profil 13-029-94840)	1
3	13-060-9416	Těsnící pryž průlezu (profil 13-028-94840)	1
4	13-002-97943	Opínací víko průlezu	1
5	13-002-92825	Západka uzávěru víka průlezu	1
6	13-011-97553	Opínací zámek víka	1
7	13-012-92810	Čep závěsu víka průlezu	2
8	13-058-9416	Přizový rám okna zadní stěny budky	1
9	13-005-97658	Úplný rámeček posuv. okna	1
10	13-005-94003	Sklo okna zadní stěny budky (pevné)	1
11	13-004-91005	Sklo okna zadní stěny budky (posuvné)	1
12	22-031-97629	Opínací těsnění okna	1
13	22-053-94700	Přizové těsnění (profil 13-028-94840)	1
14	13-007-98796	Opínací přední stupáček levá	1
15	13-008-98796	Opínací přední stupáček pravá	1
16	13-013-98501	Opínací přední blatník levý	1
17	13-014-98901	Opínací přední blatník pravý	1
18	13-019-96323	Zadní držák předního blatníku	2
19	13-010-98751	Opínací přední nárazník	1
20	13-002-7574	Opínací čep přivěsného zařízení	1
21	22-101-9069	Zpruha čepu přivěs. zařízení	1
22	13-011-98756	Opínací vzpěra před. nárazníku levá	1
23	13-012-98756	Opínací vzpěra před. nárazníku pravá	1
24	—	Šroub M 10x20, ČSN 31 3106.2	6
25	—	Podložka 10,2, ČSN 02 1740.00	6
26	—	Matice M 10, ČSN 31 3202.1	2
27	13-007-9444	Přizová průchodka Ø 12,18/25x9 mm	2
28	168-9444	Přizová podložka Ø 8/13/18x19 mm	5
29	13-053-94540	Ochranná lišta těsnění dveří levá (do 9. série)	1
30	13-034-94540	Ochranná lišta těsnění dveří pravá (do 9. série)	1
31	13-076-9416	Přiz. těsnění kolem dveří (do 8. série)	2
32	13-078-9416	Přiz. těsnění kolem dveří (od 10. série)	2
33	13-005-97344	Opínací nárazník víka průlezu	1
34	13-007-92828	Držák nárazníku přední	1
35	13-009-92828	Držák nárazníku zadní	1
36	13-005-9414	Přizová nárazníka	3
37	22-026-97221	Opínací pružné lůžko pro montáž budky	4
38	—	Šroub M 12x1,5x85, ČSN 31 3107.2	2
39	—	Šroub M 12x1,5x18, ČSN 31 3111.1	2
40	—	Pružná podložka 12,2, ČSN 02 1740.00	4
41	13-023-5090	Miska zpruhy předního nárazníku	1
42	—	Šroub M 8x12, ČSN 31 3106.1 pro montáž budky	18
43	—	Matice M 6, ČSN 31 3202.1 pro montáž budky	35
44	—	Podložka 6,1, ČSN 02 1740.03 pro montáž budky	36
45	—	Podložka 7, ČSN 02 1721.0	28
46	—	Šroub M 6x15, ČSN 31 3106.1	18
47	—	Matice M 8, ČSN 31 3202.1	8
48	—	Podložka 8, ČSN 31 3202.1	8
49	13-004-92826	Západková deska	2

Vyklápecí čelní okno a ventilace motoru se žaluzií a táhlem

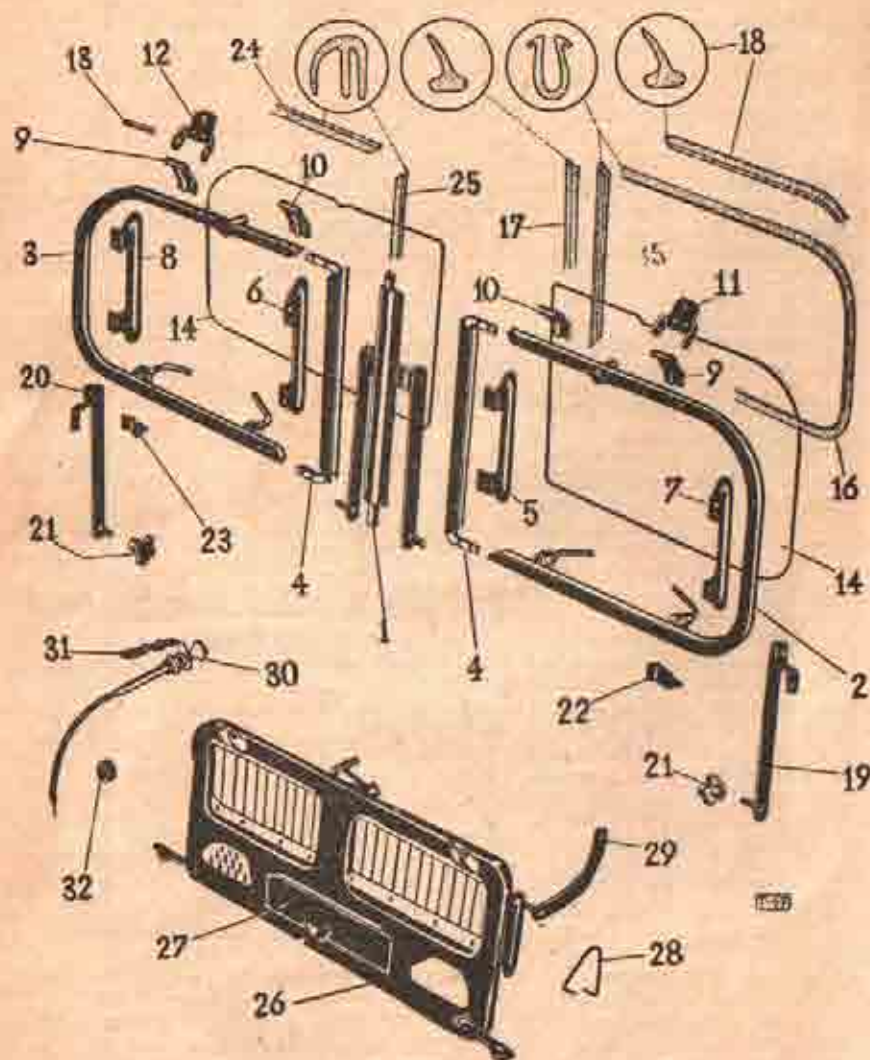

Pozn. Objednací číslo

Název dílu

Kód Poznámka

Vyklápecí čelní okno a ventilace motoru se žaluzií a táhlem

—	13-003-97375	Úplné vyklápecí okno čelní stěny - levé	1
—	13-001-97375	Úplné vyklápecí okno čelní stěny - pravé	1
1.	13-003-97365	Úplný střední sloupek čelního okna	1
2 a d.	13-003-97375	Úplný rám vyklápecího okna - levý	1
5 a d.	13-006-97375	Úplný rám vykápěcího okna - pravý	1
5	13-003-92897	Levá střední stavěcí vzpěra	1
6	13-004-92897	Pravá střední stavěcí vzpěra	1
7	13-001-92897	Levá krajní stavěcí vzpěra	1
8	13-002-92897	Pravá krajní stavěcí vzpěra	1
—	—	Šroub M 5 x 22, ČSN 31 3140.1	24
—	—	Matice M 5, ČSN 31 3203.2	24
9.	13-004-92892	Závěs čelní stěny krajní	2
10.	13-005-92892	Závěs čelní stěny střední	2
11.	13-005-92898	Držák závěsu čelního okna levý	2
12.	13-006-92898	Držák závěsu čelního okna pravý	2
13.	13-009-92610	Čep závěsu čelního okna	4
14.	13-001-94001	Sklo čelního vyklápecího okna	2
16.	13-069-5416	Těsnění pryž skla 2390 mm dl.	2
17.	13-067-5416	Těsnění pryž rámu okna (kratsí) 560 mm dl. do budky č. 07-11-5350	2
18.	13-071-5416	Těsnění pryž rámu čelního okna (delší) 2000 mm dl. do budky č. 07-11-5350	2
17.	13-009-98656	Úplné těsnění vyklápecího okna od č. budky 07-11-5351	2
19.	13-009-97380	Úplná vzpěra vykl. okna levá	1
20.	13-010-97380	Úplná vzpěra vykl. okna pravá	1
21.	13-015-97684	Přítahovací ruliče	4
22.	13-005-92825	Ohelník úravněru čelního okna levý	1
23.	13-004-92825	Ohelník úravněru čelního okna pravý	1
24.	13-070-5416	Těsnění čelního okna 1021 mm dl. do č. budky 07-11-5700	2
25.	13-068-5416	Těsnění čelního okna 528 mm dl. do č. budky 07-11-3700	2
24.	13-008-98655	Úplné těsnění čelního okna od č. budky 07-11-3700	2
23.	—	—	2
26.	13-003-97340	Úplný rám ventilace motoru se žaluzií	1
27.	22-031-97365	Úplná ventiláční klapka	1
28.	22-102-5060	Zoruba ventiláční klapky	1
29.	13-001-98817	Úplná podšvera rámu	1
—	419-32212	Švorník 8 x 12 x 9, ČSN 1298/III	1
—	—	Podložka 8,4, ČSN 02 1702.10	3
—	—	Závlačka 2 x 13, ČSN 02 1781.00	2
30.	22-026-98646	Úplné táhlo žaluzií s držákem	1
31.	22-101-5066	Pérový držák táhla	1
32.	22-102-5353	Přyzžová průchodka	2

Dveře, zámky dveří, kliky a spouštěče okna

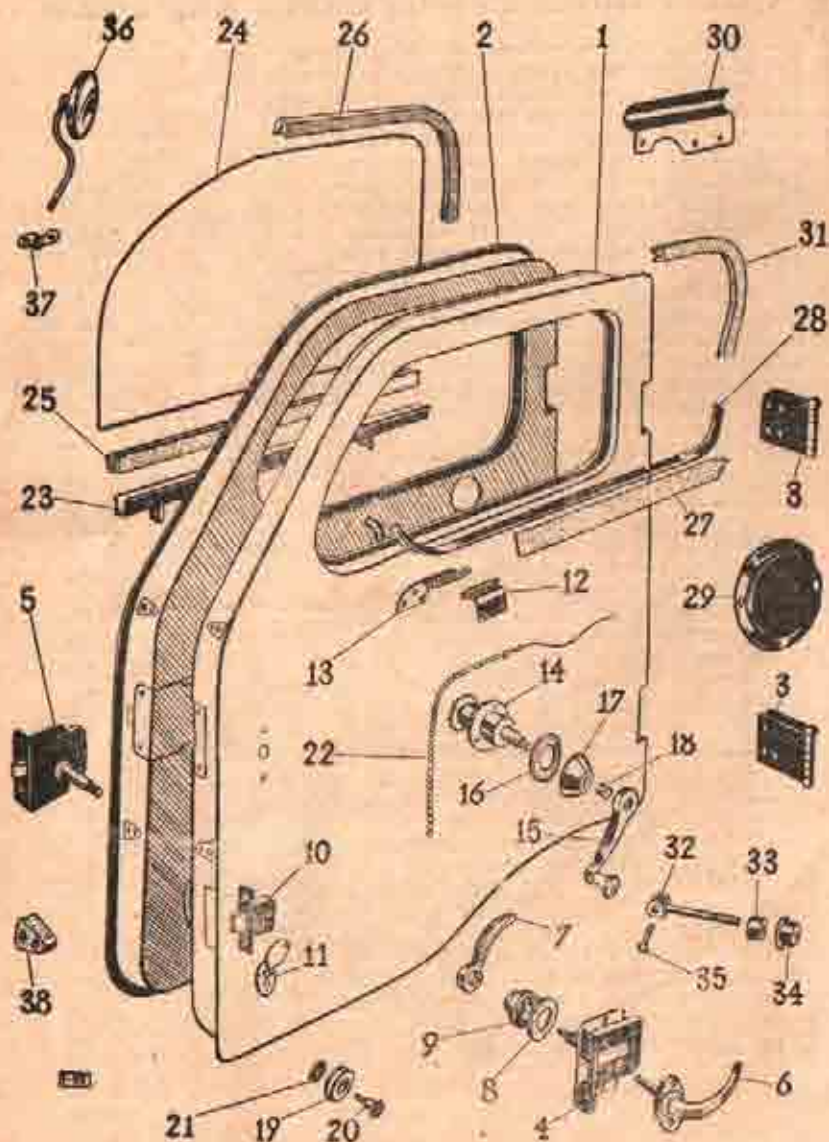

Dveře, zámky dveří, kliky a spouštěče okna

1.	13-013-97318	Úplné dveře levé	1*
1.	13-015-97318	Úplné dveře levé	1**
2.	13-014-97318	Úplné dveře pravé	1*
2.	13-016-97318	Úplné dveře pravé	1**
3.	13-007-97351	Úplný závěs dveří	3*
3.	13-008-97351	Úplný závěs dveří	4**
—	—	Šroub se zapuště. hlavou M 6 x 16, ČSN 31 3140.1	16*
—	—	Šroub se zapuště. hlavou M 8 x 18, ČSN 31 3140.1	16**
4.	13-013-97353	Zámek levých dveří	1
5.	13-012-97353	Zámek pravých dveří	1
6.	13-009-94532	Vnější klikka dveří	2
7.	13-008-94532	Vnitřní klikka dveří	2
8.	13-008-5125	Podložka pod kliku	2
9.	13-002-94535	Vyrovnávací růžice kliky	2
10.	13-002-92814	Zámek levých dveří zapuštěný	1
11.	13-001-97354	Štítek zámku	1
12.	13-003-97682	Úplný přidržovač skla na vnější plech dveří	2
13.	13-004-97682	Úplný přidržovač skla na vnitřní plech dveří	2
14.	13-002-97630	Úplný řetězkový spouštěč	2
15.	13-002-94534	Úplná klikka spouštěcích oken	2
16.	13-008-5125	Podložka pod kliku	2
16.	13-011-5125	Přyzková podložka pod kliku Ø 53/29 x 3,5 mm	(3)
17.	13-002-94535	Vyrovnávací růžice kliky	2
18.	13-014-5031	Pouzdro růžice	2
19.	13-005-2961	Kladka pro vedení lanka	6
20.	13-003-94116	Hřídolka kladky	6
21.	13-001-90771	Upevňov. podložka od kladky Ø 22/5,5 x 2 mm	2
22.	13-003-97632	Úplný řetězkový spouštěcí okna	2
23.	13-006-97625	Úplná lineta okna	2
24.	13-007-94007	Sklo dveří	2
25.	13-072-5416	Přyzkové těsnění do linaty	2
26.	13-073-5416	Přyzkové těsnění	2
27.	13-074-5416	Přyzkové těsnění spouštěcího okna (730 mm dl.)	2
28.	13-023-94540	Krycí lišta těsnění spoušť. okna levých dveří	1
28.	13-024-94540	Krycí lišta těsnění spoušť. okna pravých dveří	1
29.	13-009-97930	Úplný kryt otvorů dveří	6
30.	13-005-94578	Přítahovač dveří levých	1
31.	13-077-5416	Přyzkové těsnění 1350 mm dl.	2
32.	13-004-97384	Úplný držák dveří	2
33.	13-006-5444	Přyzkový nárazník držáku dveří	2
34.	13-006-94514	Pouzdro pryžového nárazníku	2
35.	13-007-5006	Čep držáku dveří	2
36.	13-002-94521	Zpětné zrcátko	1
37.	13-001-94520	Držák zpětného zrcátka	1
38.	13-001-97670	Úplný pryžový sedlík	4

* platí do 9. série

** platí od 10. série (změna je pouze v závěsech a zesílených šroubech)

Přístrojová deska, stínítka proti slunci, ochranné kryty a manžety zasouvacích pák

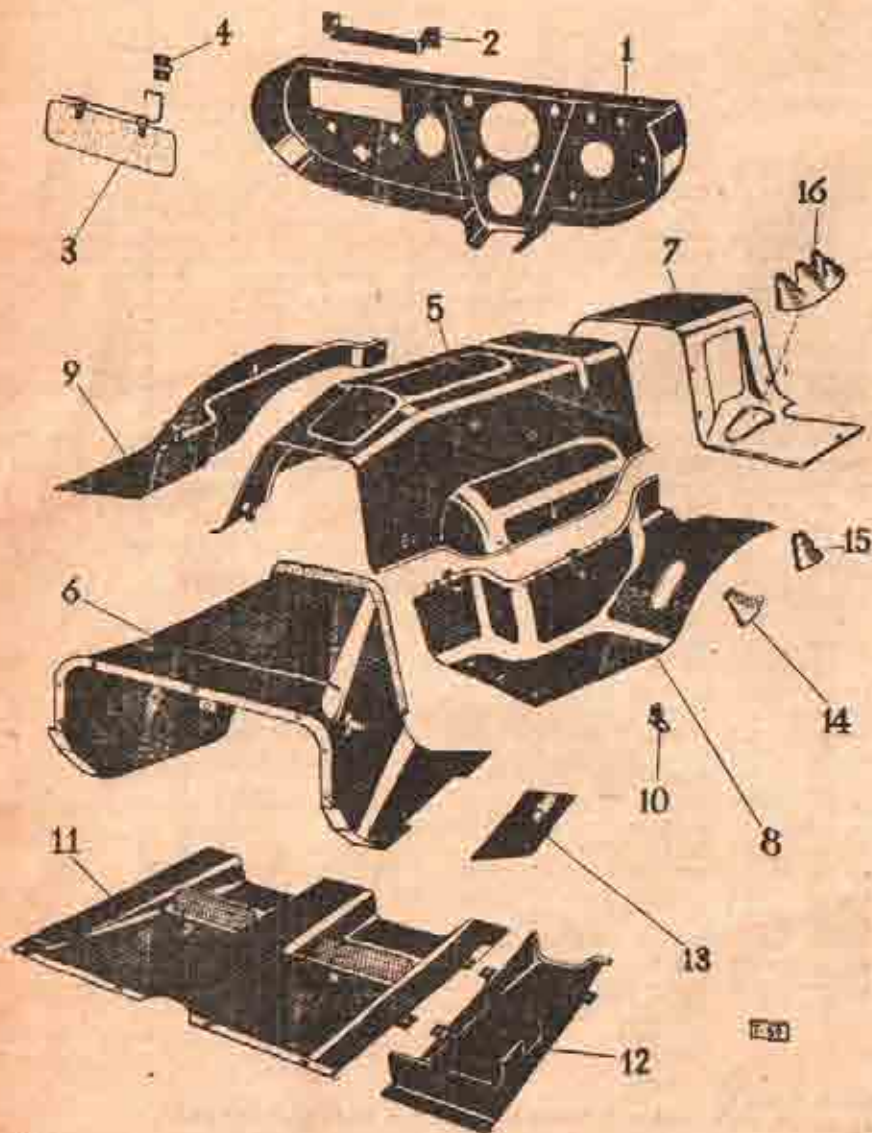

Poz. Objednáací číslo

Název dílu

Kusů Poznámka

Přístrojová deska, clona proti slunci

1	13-007-98728	Opíná přístrojová deska	1
2	15-005-96082	Držák pojistek	1
—	—	Šroub s pů kul, hlavou M 5X12, ČSN 31 3148.1	2
—	—	Pružná podložka 5.1, ČSN 02 1740.00	2
—	—	Matices M 5, ČSN 31 3302.1	2
3	13-007-97390	Opíná stínítka proti slunci	1
4	15-005-02941	Držák stínítka	1
—	—	Šroub se šest hr, hlavou M 5X10, ČSN 31 3106.1	2

Ochranné kryty a manžety zasouvacích pák

5	13-005-7853	Opíná kryt motoru (odnímatelná část)	1
6	15-006-7853	Opíná přední kryt motoru s těsněním	1
7	13-006-96829	Opíná zadní kryt motoru (potažený)	1
8	13-011-98928	Opíná spodní ochranný kryt levý	1
9	13-012-98928	Opíná spodní ochranný kryt pravý	1
10	13-019-97689	Opíná uzávěr 70, ČSN 31 3621 krytu	4
—	—	Šroub M 6X15, ČSN 02 1305	33
—	216-5101	Podložka kruhová Ø 20/7X1,5	19
11	13-008-7853	Opíná ochranný kryt mezi motorem a rámem	1
12	22-101-7856	Opíná kryt pedálu spodní s těsněním	1
—	—	Šroub M 6X18, ČSN 31 3106.3	12
—	216-5101	Podložka kruhová Ø 20/7X1,5	13
—	—	Pružná podložka 6.1, ČSN 02 1740.00	13
13	15-010-97208	Opíná odnímatelná část podlahy s těsněním	1
14	13-005-7879	Opíná kožená manžeta ruční páky brzdy	1
15	22-107-7879	Opíná kožená manžeta uzávěrky diferenciálu	1
16	13-002-7879	Opíná kožená manžeta řadicích pák	1

Rám karoserie s rámem ložné plochy

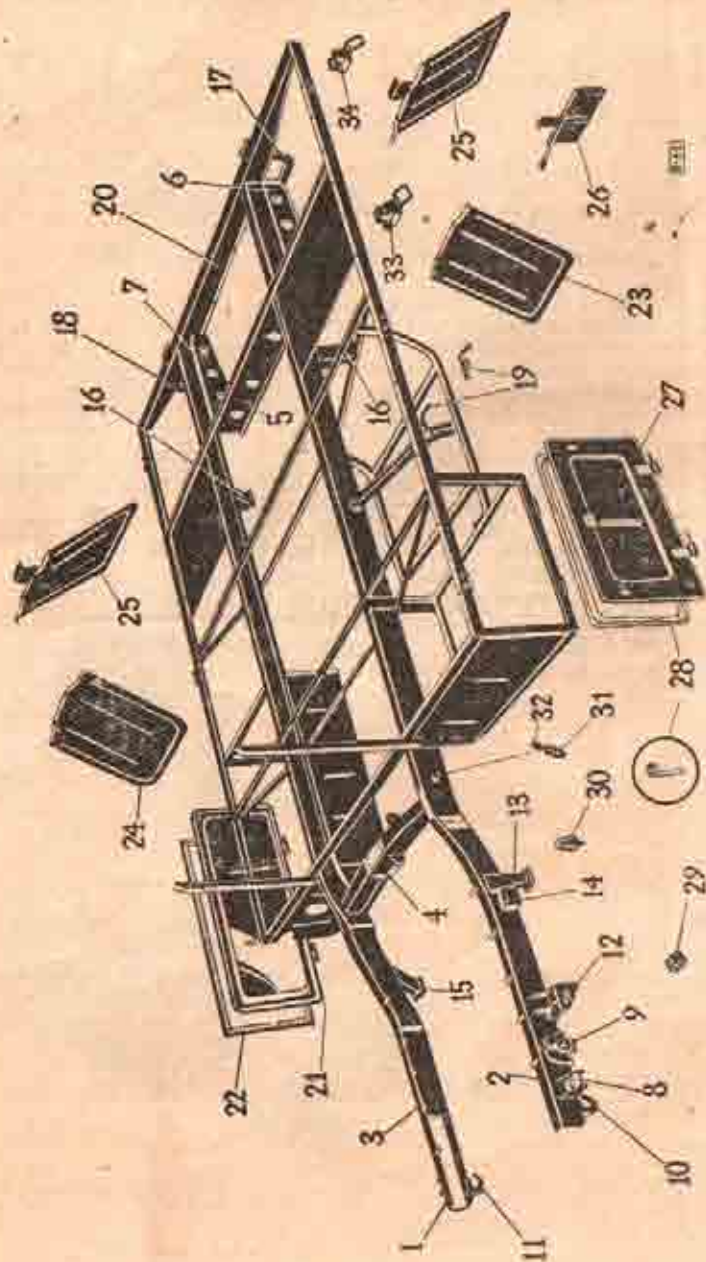

Prv. Objednací číslo

Název dílu

Kusů Poznámka

Rám karoserie s rámem ložné plochy

1.	15-024-97319	Úplný rám karoserie s rámem ložné plochy	1
2.	15-019-97319	Úplný levý podélník rámu	1
3.	15-020-97319	Úplný pravý podélník rámu	1
4.	22-102-7557	Úplná přední příčka rámu	1
		Šroub M 12×105, ČSN 31 3105.2	4
5.	13-005-97329	Úplná zadní příčka rámu	1
6.	15-011-98751	Úplný zadní nárazník levý	1
7.	15-012-98751	Úplný zadní nárazník pravý	1
8.	15-009-7558	Úplná konsole karoserie	2
9.	13-001-2173	Nosník skříňové řízení	1
10.	11-001-3084	Pomocný hák levého podélníku	1
11.	11-002-3086	Pomocný hák pravého podélníku	1
12.	13-012-7558	Úplná konsole zadáku	1
13.	13-001-7064	Úplný nosič nárazky přední levý	1
14.	15-011-7558	Úplná konsole brzdového segmentu	1
15.	15-002-7064	Úplný nosič pryžové nárazky přední pravý	1
16.	22-102-7558	Úplný nosič pryžové nárazky zadní	2
17.	22-029-06607	Těmen zadní stupačky levý	1
18.	22-028-06607	Těmen zadní stupačky pravý	1
19.	22-026-97320	Úplná rukovět držáku zásob koše	1
		Závěska 4×20, ČSN 02 1781.00	1
20.	15-001-88855	Úplná sada vřetěnek	1
		Šroub M 16×115, ČSN 31 3103.21	2
		Podložka 17, ČSN 02 1708.10	6
		Matice M 16, ČSN 31 3211.1	2
		Závěska 4×35, ČSN 02 1781.00	2
21.	22-020-97926	Víko skříňové pro nářadí s těsněním	1
22.	22-050-94790	Těsnění víka (oryz 2870 mm dl.)	1
23.	15-007-98903	Úplný zadní blatník levý - přední díl	1
24.	15-006-98903	Úplný zadní blatník pravý - přední díl	1
25.	15-007-98903	Úplný zadní blatník levý - zadní díl	2
26.	15-005-98777	Úplný zadní blatník pravý - zadní díl	1
27.	22-028-97926	Úplná značková tabulka zadní	1
28.	22-051-94790	Úplné víko skříňové pro nářadí s těsněním	1
29.	22-026-97221	Pryžové těsnění víka (1885 mm dl.)	1
		Úplné pružné ložko pro montáž budky	4
		Šroub M 12×1.5×85, ČSN 31 3107.2	2
		Šroub M 12×1.5×18, ČSN 31 3111.1	2
		Pružná podložka 12.2, ČSN 02 1740.00	4
30.	22-101-7992	Úplný pryžový nárazník poloosy	4
		Pružná podložka 12.2, ČSN 02 1740.00	4
		Matice M 12, ČSN 31 3202.1	4
		Šroub M 12×80, ČSN 31 3105.2	2
31.	15-001-5387	Náštavek tlakové maznice	1
32.	101-5381	Maznice	2
33.	15-016-97689	Úplný uzávěr lopaty	1
34.	13-015-97689	Úplný uzávěr sekvy	2

KAROSERIE

Přední a zadní čelo, nástavky bočnic a zadního čela, plachta s oblouky, spínací řetězy bočnic a kování lavičky

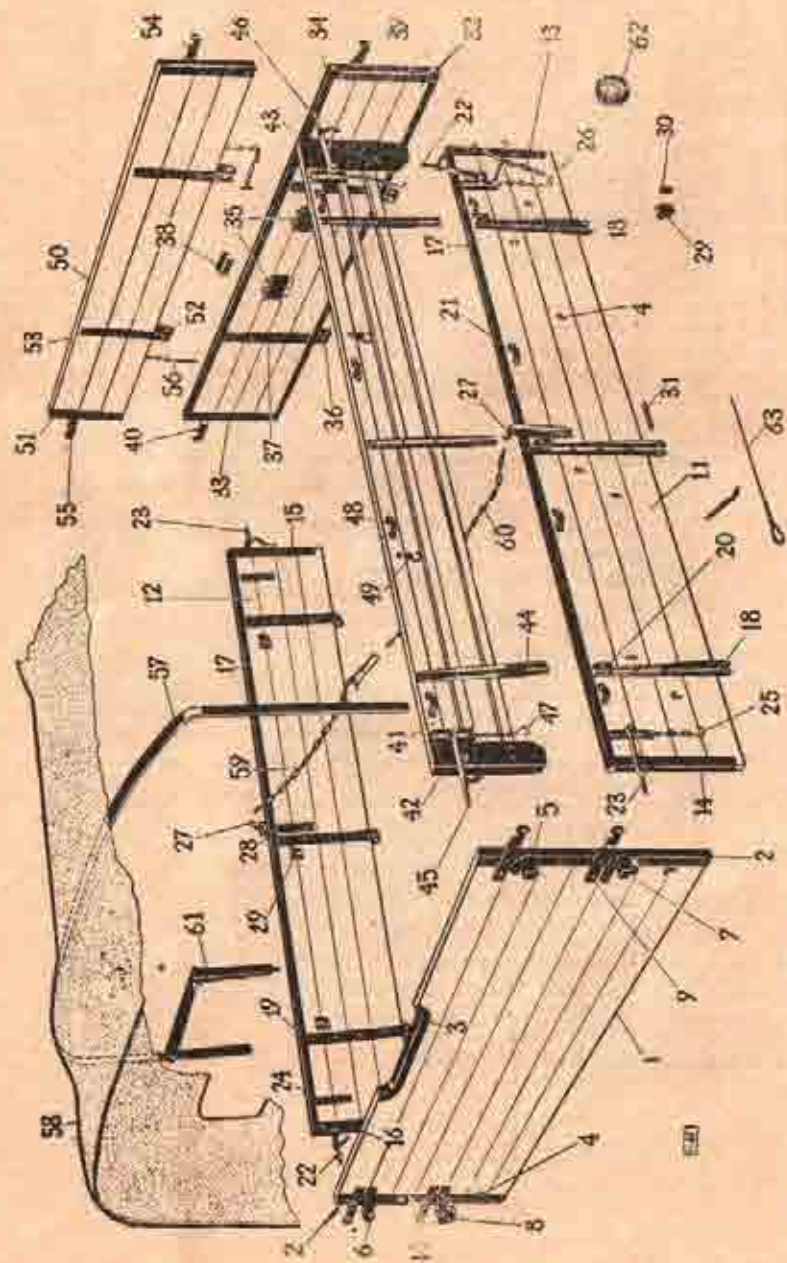

KAROSERIE

Pos. Objednací číslo Název dílu Kusů Poznámka

Přední čelo a bočnice s kováním

1.	13-008-98870	Úpiné přední čelo	1
2.	13-001-94867	Svislý lem předního čela	2
3.	13-001-94897	Podélný lem předního čela	1
4.	13-014-94938	Háček k uchycení šňůry pro plachtu	18
5.	13-007-98896	Úpiný horní držák oblouků, levý	1
6.	13-008-98696	Úpiný horní držák oblouků, pravý	1
7.	13-003-98696	Úpiný dolní držák oblouků, levý	1
8.	13-004-98696	Úpiný dolní držák oblouků, pravý	1
9.	13-002-94866	Držák rohového závěru, levý	2
10.	13-004-94866	Držák rohového závěru, pravý	2
11.	13-007-98870	Úpiná bočnice vlníkové karoserie - levá	1
12.	13-008-98670	Úpiná bočnice vlníkové karoserie - pravá	1
13.	13-011-98680	Úpiný svislý lem bočnice, zadní, levý	1
14.	13-003-98680	Úpiný svislý lem bočnice přední, levý	1
15.	13-008-98680	Úpiný svislý lem bočnice zadní, pravý	1
16.	13-004-98680	Úpiný svislý lem bočnice přední, pravý	1
17.	13-002-94897	Podélný lem bočnice	2
18.	13-001-98682	Úpiný závěs bočnice	6
19.	13-010-90985	Podložka závěsu bočnice	6
20.	13-003-94932	Trmen pro držák nástavku bočnice	6
21.	13-004-94938	Dolní trmen oblouku plachty	6
22.	13-006-98690	Úpiný závěrný hák, pravý	2
23.	13-007-98690	Úpiný závěrný hák, levý	2
24.	13-008-90985	Podložka uzávěru bočnice	4
25.	13-008-98692	Úpiný řetěz k zajištění uzávěru	4
26.	13-004-98692	Úpiný řetěz pro zajištění zadního čela	2
27.	13-003-98890	Úpiný držák řetězu	2
28.	13-002-90985	Podložka držáku řetězu	2
29.	13-006-94903	Držák závěsu lavičky	6
30.	13-008-5109	Podložka držáku	6
31.	13-008-5006	Svorník závěsu bočnice	6
-	-	Závlačka 4 x 20, ČSN 02 1781.00	16

Zadní čelo

32.	13-005-98670	Úpiné zadní čelo vlníkové karoserie	1
33.	13-008-94867	Svislý lem zadního čela	2
34.	13-005-94897	Podélný lem zadního čela	2
35.	13-002-98938	Úpiný kryt stupačky zadního čela	2
36.	13-006-98682	Úpiný závěs zadního čela	2
37.	13-012-90985	Podložka závěsu zadního čela	2
38.	13-002-96616	Ochranný kryt stupačky	2
39.	13-002-94866	Držák rohového závěru, levý	1
40.	13-004-94866	Držák rohového závěru, pravý	1

MOTOR

Pos. Objednáací číslo Název dílu Kusů Poznámka

Nástavek bočnice a zadního čela

41.	13-006-98673	Úplný nástavek bočnice	2
42.	13-007-98680	Úplný sv. sý lem nástavku bočnice - levý	2
43.	13-012-98680	Úplný sv. sý lem nástavku bočnice - pravý	2
44.	13-002-94930	Držák nástavku	6
45.	13-007-98690	Úplný závěrný hák levý	2
46.	13-008-98690	Úplný závěrný hák pravý	2
47.	13-008-98692	Úplný řetěz k zapjštění závěru	4
48.	13-008-94938	Horní třmen oblouku plachty	8
49.	13-007-94162	Zadržka sklopené lavice	4
50.	13-004-98673	Úplný nástavek zadního čela	1
51.	13-002-94867	Svislý lem nástavku, levý	2
52.	13-002-98663	Úplný závěs nástavku zadního čela	2
53.	13-004-90985	Podložka závěsu	2
54.	13-002-94866	Držák rohového závěru, levý	1
55.	13-004-94866	Držák rohového závěru, pravý	1
56.	13-002-97346	Úplný pojistný čep závěsu se řetězkem	2

Plachta s oblouky, spínací řetězy bočnice a kování lavice

57.	13-002-94938	Oblouk pro plachtu	4
58.	13-015-97800	Úplná plachta valníkovej plošiny se šňůrou	1
59.	13-002-98692	Spínací řetěz s hákem	1
60.	13-002-6701	Spínací řetěz	1
61.	13-002-97454	Úplný závěs lavice s podpěrou	6
62.	13-002-98786	Úplné odrazové sklo červené	4
63.	13-002-97674	Úplná šňůra k upevnění plachty (dl. 0400 mm)	2

POZNÁMKY

Nářadí a nástroje

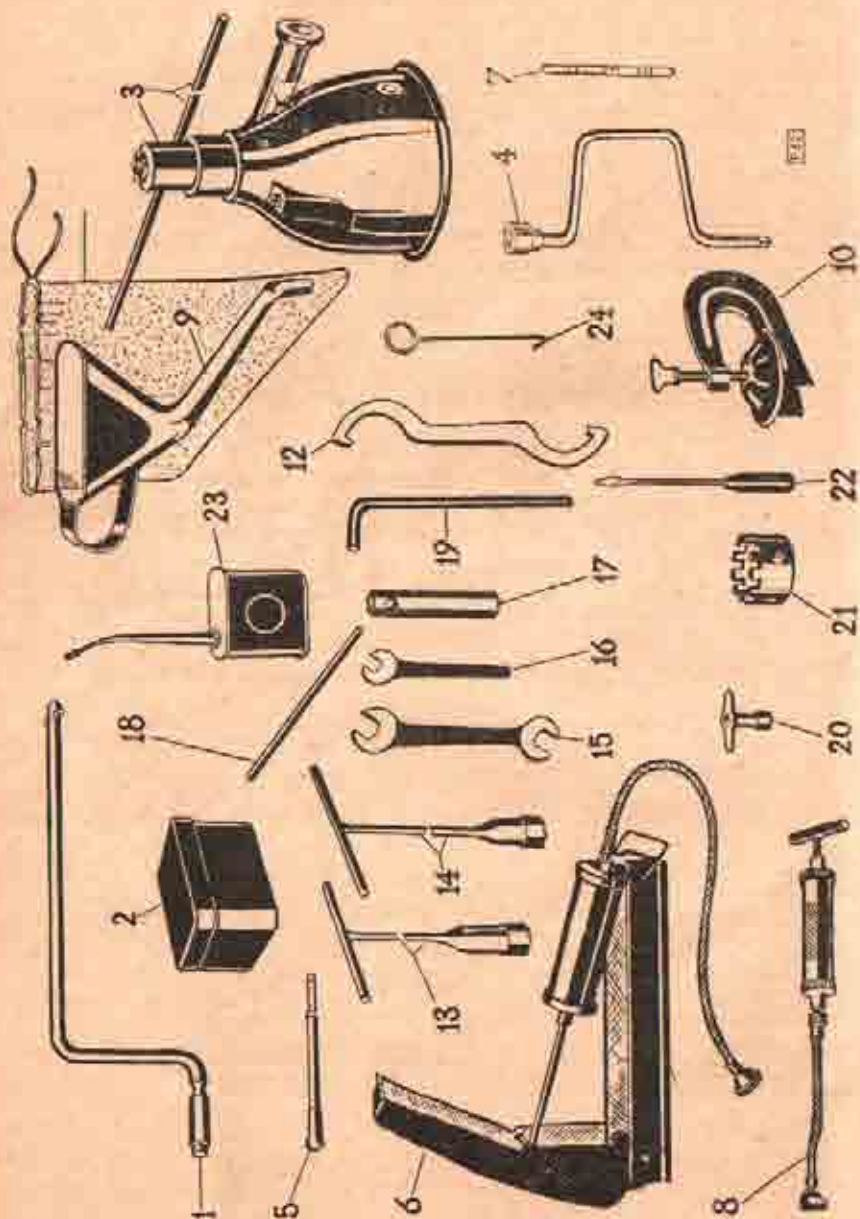

Pos. Objednáč. číslo

Název dílu

Kusů Poznámka

Nářadí a nástroje

1.	11-006-7951	Úplná roztáčecí klíka	1
2.	11-001-4691	Krabice se záplatami	1
3.	11-002-4754	Hydraul. zvedák vozu s tyčí »PAL« A-09-80315,14	1
3.	11-001-4762	Tyč zvedáku »PAL« 09-8184,00	1
4.	11-002-7853	Kolovrátek	1
5.	11-002-4577	Měřič tlaku pneu	1
6.	11-001-4648	Nožní hustička s hadicí	1
7.	11-001-7964	Úpiná měrka vůle ventilů	1
8.	11-001-4671	Mazací (laková) pumpa s pancář. hadicí	1
9.	11-001-4661	Nálevka na olej	1
10.	11-001-4688	Vulkanizační svěrka	1
11.	11-001-4890	Pátový obal na nálevku	1
12.	11-001-4605	Hákový klíč 60x68 - 75x80	1
13.	11-006-7952	Úpiný klíč pro odrušené svíčky	1
14.	11-010-7952	Úpiný klíč na svíčky	1
15.	—	Klíč — 5x8, ČSN 1003/VII	1
15.	—	Klíč — 9x10, ČSN 1003/VII	1
15.	—	Klíč — 11x12, ČSN 1003/VII	1
15.	—	Klíč — 14x17, ČSN 1003/VII	1
15.	—	Klíč — 19x22, ČSN 1003/VII	1
15.	—	Klíč — 24x27, ČSN 1003/VII	1
15.	—	Klíč — 30x32, ČSN 1003/VII	1
16.	—	Klíč jednostranný 36, ČSN 1003/III	1
17.	—	Nástrčný klíč trubkový - 8, ČSN 23 0651	1
17.	—	Nástrčný klíč trubkový - 10, ČSN 23 0651	1
17.	—	Nástrčný klíč trubkový - 12, ČSN 23 0651	1
17.	—	Nástrčný klíč trubkový - 14, ČSN 23 0651	1
17.	—	Nástrčný klíč trubkový - 17, ČSN 23 0651	1
17.	—	Nástrčný klíč trubkový - 19, ČSN 23 0651	1
17.	—	Nástrčný klíč trubkový - 22, ČSN 23 0651	1
17.	—	Nástrčný klíč trubkový - 24, ČSN 23 0651	1
18.	204-6668	Roubík 4x100, ČSN 1003/XVIII	1
18.	210-6668	Roubík 10x180, ČSN 1003/XVIII	1
18.	206-6668	Roubík 6x140, ČSN 1003/XVIII	1
19.	208-6684	Zástrčný klíč ohnutý - 8, ČSN 1003/XVI	1
20.	103-4607	Klíč hydraulické brzdy	1
21.	11-002-4631	Nástrčný klíč	1
22.	11-001-4651	Malý šroubovák (Ø 1x220)	1
22.	11-002-4651	Střední šroubovák (Ø 2x250)	1
22.	11-003-4651	Velký šroubovák (Ø 3x280)	1
23.	102-4663	Nástř kovači olejníčka	1
24.	11-001-4648	Háček k demontáži těsnění svíčky	1

VYBAVA

Nářadí a nástroje

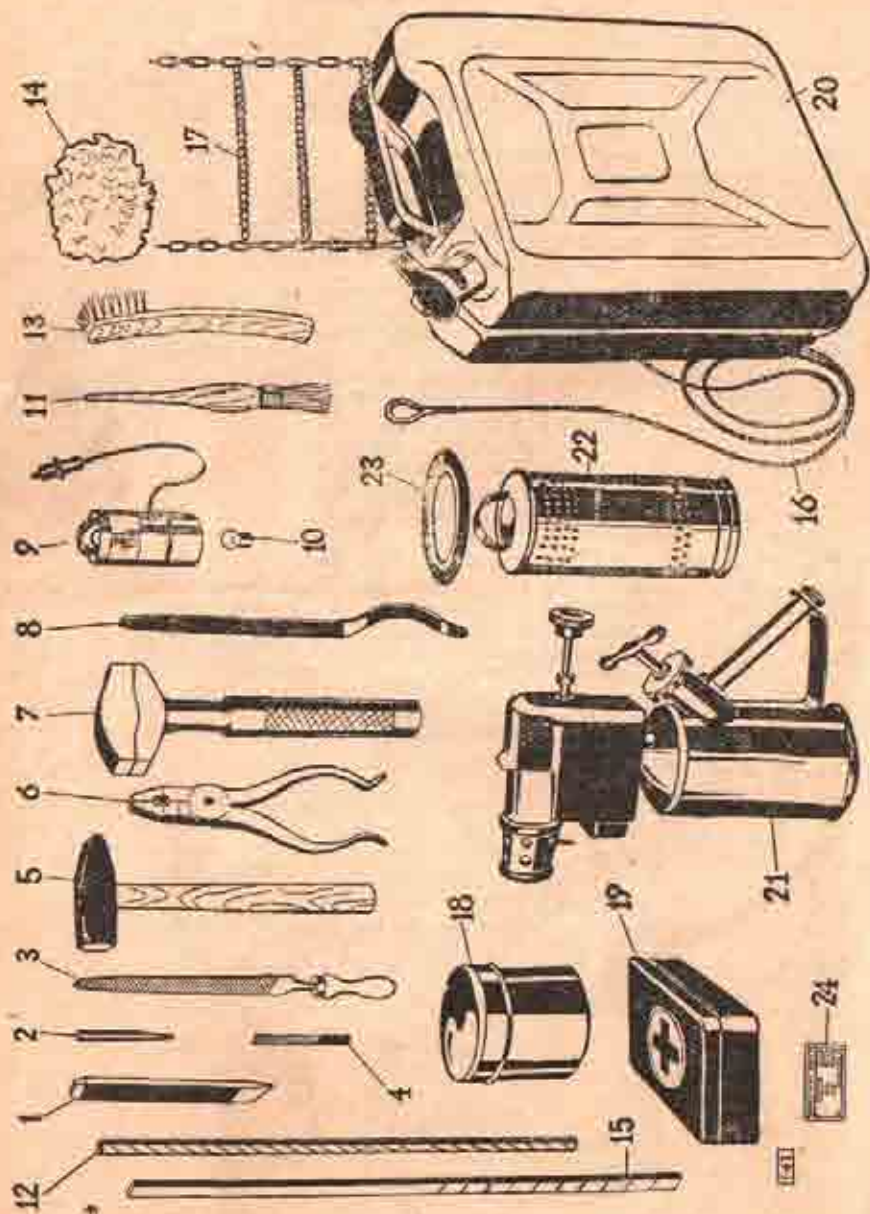

VYBAVA

Prů. Objednávací číslo

Název dílu

Kvalif. Poznámka

Nářadí a nástroje

1.	11-001-6615	Sekáč	1
2.	11-002-6613	Průbojník	1
3.	101-7972	Opčný pílák s násadou (pálkuřatý)	1
4.	11-001-4711	Půlček na kontakty rozdělovače	1
5.	11-003-7971	Opčné kládivo s násadou 600, ČSN 1261/I	1
5.	11-002-7971	Opčné kládivo s násadou 2000, ČSN 1261/I	1
6.	101-8832	Kombinované kladivo 185 mm dl.	1
7.	11-001-4617	Francouzský klíč	1
8.	11-001-4637	Montovací páka	2
9.	110-1105	Přenos. ruč. svítilna s 5 m dl. kabelem a zárov.	1
10.	073-75001	Zářovka svítilny 12 V/5 W, ČSN AČ 4316	1
11.	11-001-4832	Stětec žrněný	1
12.	151-5311	Hadice k odzdučování hydraul. brzdy	1
13.	11-006-5312	Spojovací hadice Ø 3/12×200 mm (pryž)	1
13.	101-4715	Drátěný kartáč na svíčky	1
14.	101-4833	Mýcí houba	1
15.	11-001-4703	Měřítka paliva	1
18.	116-76031	Vlečné lano 16, ČSN 76031	1
18.	11-001-2276	Suškový řetěz	4
18.	11-001-4771	Plechová krabice na šrouby	1
19.	13-001-97863	Lékárnička s obsahem	1
20.	13-001-4773	Náhradní nádržka na palivo	3
21.	11-001-4825	Ohřívací lampa	2
22.	13-002-4823	Opčná knotová ohřívací lampa baterie	1
23.	13-011-94759	Držák ohřívací lampy (do 3. serie)	1
24.	11-027-6477	Typová tubulka vozu	1
—	—	Šroub A 3×10, ČSN 1297/IV	4

olejníčka

VÝBAVA

Hasicí přístroj a terenní nářadí

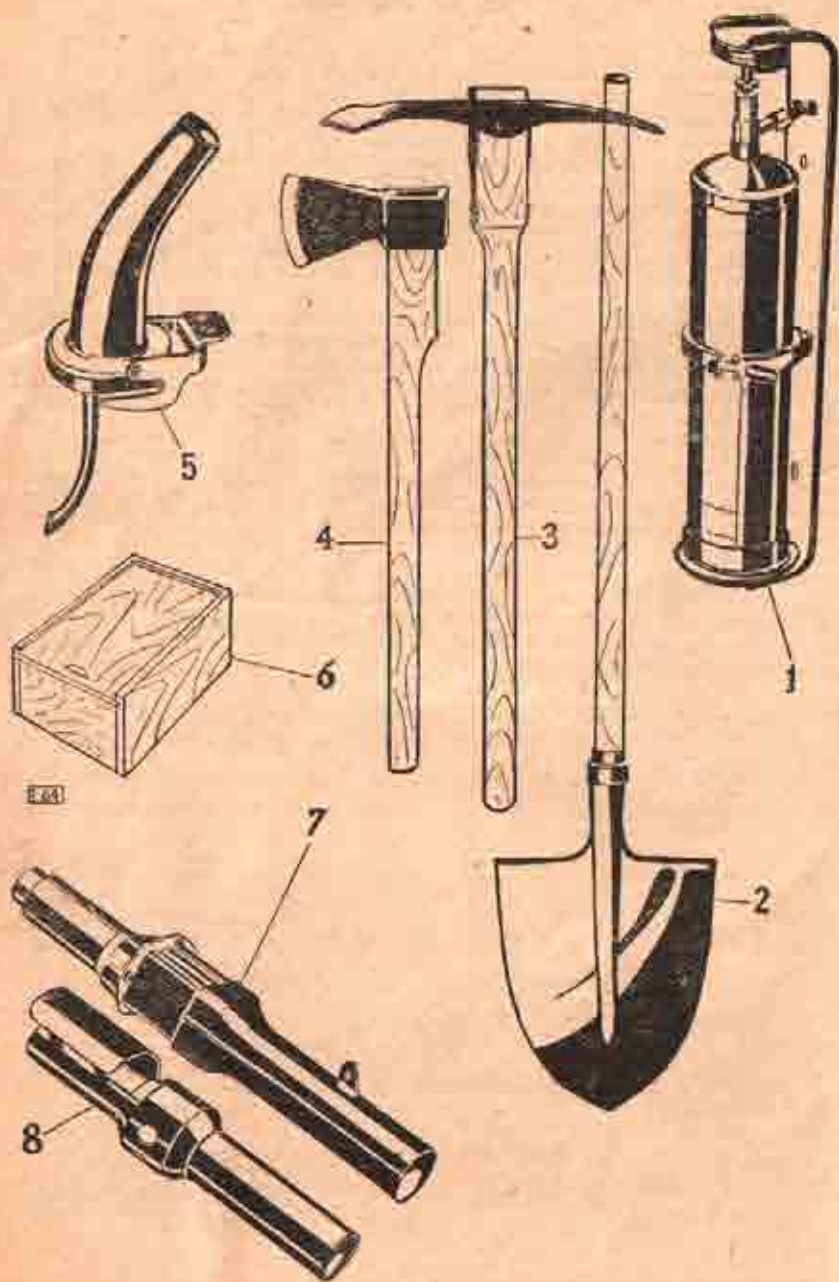

VÝBAVA

Pos. Objednací číslo Název kusu Kusu Poměrně

Hasicí přístroj a terenní nářadí

1.	15-001-94659	Hasicí přístroj	1
—	—	Šroub M 6 x 22, ČSN 31 3130.1	2
2.	15-002-97069	Lopata s násadou	1
3.	15-001-97870	Krumpáč s násadou	1
4.	15-001-97871	Sekera s násadou (porážecí)	1
5.	22-101-3311	Nalévací hubice	1
6.	11-002-4771	Skříňka rezervních žárovek	1
—	11-005-7985	Úplná ohřívací roura	1
7.	11-011-7985	Úplný střední díl nahř. trubky s koncovkou	1
8.	11-010-7985	Úplný nástavek s krytem	1
—	11-025-5141	Site ohřívací roury	1

Vytvořeno Ostravskými lidovými n. p., číslo 06 v Kromě