

TATRA 613

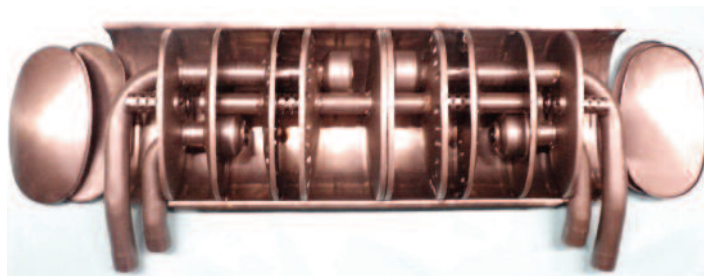
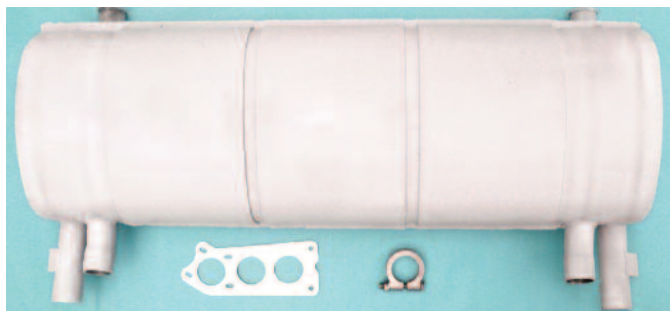

441 0 7590 056 Kč (39770,-) Tlumič výfuku,- *Auspuffdämpfer*

441 0 3222 052 4 Kč 600,- Konzola tlumiče výfuku -nerez,-

Konsole zum Auspuffdämpfer

441 0 2939 055 4 Kč 845,- Svorka -nerez,- *Klemme*

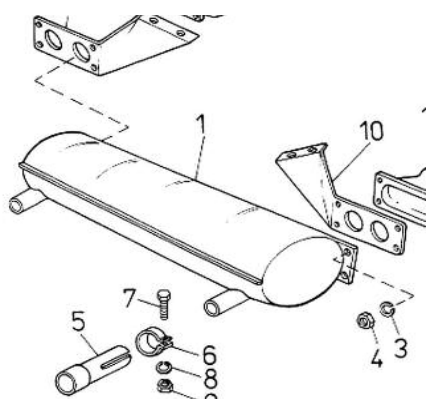

107 590 0654 Kč 33115,- Tlumič výfuku,- *Auspuffdämpfer*

103 224 0014 Kč xxx,- Konzola tlumiče výfuku pravá -nerez,-

Konsole zum Auspuffdämpfer-rechte

103 224 0024 Kč xxx,- Konzola tlumiče výfuku levá -nerez,-

Konsole zum Auspuffdämpfer-linke

(1+1), (1+1), 2x, (1+1) -díly výfuku,- *Auspuffteile TATRA 613*



2x, 2x, 4x, 2x, 2x, 2x, (4x, (4+4+4), (2+4),)



6x, 6x,



(2x - katalyzátor)



GP 51-K, GP 52-K, GP 53-K, GP 54-K,

Těsnící gumy kolem motoru,-*Gummidichtung rund um den Motor*



441 9 7207 054 4 Kč (3590,-) Plech k motoru levý,-*Blech- Motor links*

441 9 7207 054 4 - L+G Kč 4450,- Plech k motoru levý - komaxit +

guma,-*Blech- Motor links (pulverbeschichtet + Gummi)*

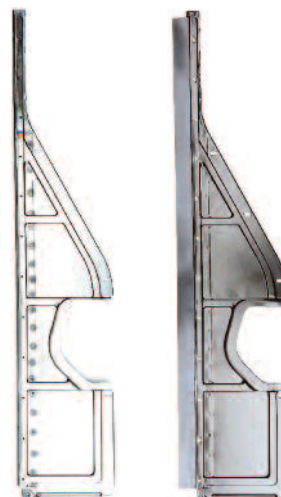

441 9 7207 055 4 Kč (3590,-) Podlahový plech pravý

441 9 7207 055 4 -L+G Kč 4450,- Podlahový plech pravý

- komaxit + guma,-*Blech- Motor rechte (pulverbeschichtet + Gummi)*

Tradiční Veterán Techna Brno
Jaro 20.4.2024
Podzim 19.10.2024
 od 8 hodin na brněnském výstavišti



**VETERÁN
AUTOMOTO CLUB
CZ
BRNO**

- * burza historických vozidel
- * výstava historických automobilů a motocyklů
- * prezentace prací restaurátorských dílen
- * automobily a motocykly
- * součástky, náhradní díly, dokumentace a literatura
- * starožitnosti a sběratelské předměty
- * ...atd.

Veteran Automoto Club Brno
 tel.: 736 210 200
 e-mail: VeteránTechna@VeteránTechna.cz

www.VeteránTechna.cz

Motor Journal



www.MotorJournal.cz

JAWA

Časopis o historii motorismu,
 velocipedech, motocyklech,
 automobilech
 a lidech kolem nich

**MAJDETE NÁS POUZE NA MOTORTECHNĚ BRNO,
 na lokální burzy - Kladno a Chotusice si můžete díly objednat na tel.č. 603 266 349**

SVOBODNÝ VYSÍLAČ CS

NECENZUROVANÉ NEZÁVISLÉ VYSÍLÁNÍ SILNĚ STRANÍCÍ VÁM...

www.svobodny-vysilac.cz

AE News (American European News) je nezávislý internetový zpravodajský portál připravovaný českými a slovenskými krajany žijícími v Holandsku, Rusku a v USA. Přinášíme informace z alternativních zdrojů, dešifrujeme politické události, dezinformace a mediální propagandu a píšeme o dopadech a souvislostech. U nás píšeme bez cenzury, bez politické korektnosti, bez servilních postojů k palčivým problémům z domova i ze světa.

ODYSSEE- proud národní hrdosti, PROTIPROUD, MAP, Pravdivé.eu, VK.COM / Irenaaneri, Infovojna, Zem a vek, Skrytá pravda Otevři svou mysl, Necenzurovaná pravda, aeronet news, Svobodný vysílač cs, Badatel, CS.topwar,

Tak už jsme dospěly do doby postpravdivé.

Pokud vynecháme bohatě dotované studie, tak zjistíme, že jsme opět na na minimu plynu CO2 v atmosféře a další snižování vede k zániku života. Obsah tohoto plynu života v atmosféře je asi 0,04% a v dobách kdy se planeta celá planeta zazelenala a i živočichové byly na vzestupu ho bylo násobně více. Vrty v ledovcích prokázaly, že nárůst množství tohoto plynu ná zpoždění za zvýšením teploty desítky až stovky let. I rozbor izotopů tohoto plynu v atmosféře jednoznačně potvrdil, že množství neovlivňuje člověk.

Výsledkem tohoto zeleného běsnění je jen devastace přírody a ptáků větrníky, solárními panely, likvidace zemědělství ... Tyto tak zvané obnovitelné zdroje jsou schopny nahradit nyní používané zdroje energie jen v řádu několika procent a to pouze za ideálních podmínek. Ale je to velký byznis na úkor daňových poplatníků pro korporace a uživí nespočet neziskovek.

Je samozřejmě známo, že se přirozeně bez vlivu člověka se střídají doby ledové s vymíráním druhů a teplejší období - nárůst počtu obyvatel (doba říma, přelom letopočtu-islad zelená země, 14-století...). Ví se, že změna osy rotace planety, cyklická změna oběžné dráhy kolem slunce a jeho měnicí se aktivita a pohyb naší sluneční soustavy ve vesmíru mají oproti aktyvitě člověka nesrovnatelně větší vliv - ale nedají se zpoplatnit.

Metody zotročení lidstva používané po staletí vyvolávání válek, strachu, zadlužování ... jsou nyní doplňovány o další vyšší stupeň- vytvoření pravidel diktovaných nevolenými strukturami WHO, mezin. měn. fond, svět.ekonom.forum, evropská unie,....

- deseti minutová města - opuštění zóny pokuta
- zákaz pěstování rostlin a domácího zvířectva i mazlíčků-uhlíková stopa ... postih
- zákaz ekologických spalovacích motorů a nahrazení neekologickými elektro - ovšem snadno kontrolovatelnými
- klimatické - zákaz pohybu a pandemické lokdauny s depopulačním tkzv. očkováním
- zdanění za účelem vyvlastnění a vytvoření otrocké závislosti na systému a v případě nevhodných názorů vyčlenění a likvidace zamezení přístupu ke zdrojům prostřednictvím digitální společnosti

- novinkou je za účelem vývlastnění schválení ekologických štítků evropským parlamentem pro nemovitosti, kdo nebude mít milionové zdroje na nákladnou rekonstrukci, pokuta, zákaz využívání, zákaz prodeje, vyvlastnění - bezdomovec...

V parlamentu nemáme žádného nezávislého poslance. Žijeme v koloniálním systému, ten původní s bičem byl nahrazen ekonomickým - rozprodání veškerého majetku státu nadnárodnímu kapitálu a tím i ztrátě jakékoli možnosti rozhodovat o vlastním osudu - rozhodují o nás vlastníci.

Nyní probíhá úplné zotročení- nákup nejdražšího nepoužitelného vojenského mat.od zbrojařů a hnaní do války za záchranu systému našeho konečného zotročení a vyhubení.

**Neúčast ve volbách a volba kterékoliv parlamentní strany je vlastizrada !
Znamená to vzít budoucnost sobě a dokonce našim dětem.**

Všechny v televizi propagované strany a organizace jsou jejich - ne občanů této země! Setrvání v nato i eu znamená náš konec. Kdo uteče dřív a přidá se k svobodnější většině světa - vyhraje, nyní jde o naše přežití, pokud nechceme skončit v mohylách na bojišti bratrovražedné války či v deindustrializované eu přeměněné v islámský chlífát.

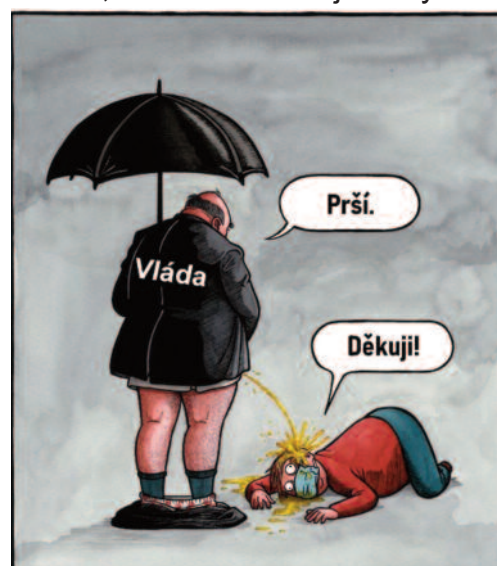
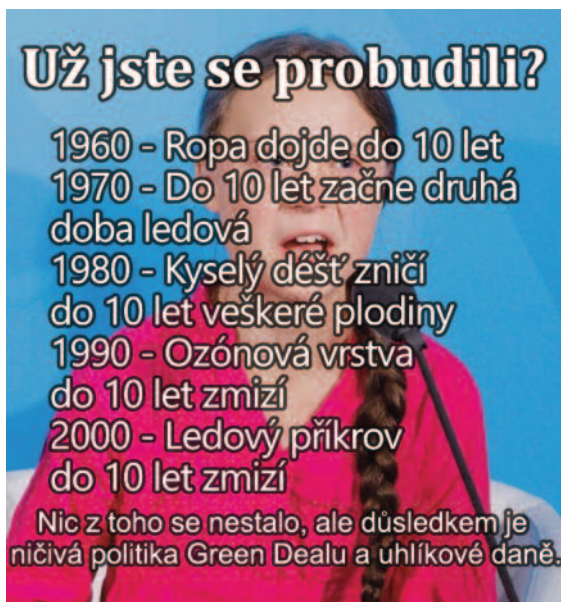

Jde o všechno - probud'me se!